



Stalprodukt

ZAMOŚĆ Sp. z o.o. 1997-2022









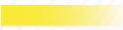

**25 LAT PASJI
TWORZENIA**

DRZWI I BRAMY

**KATALOG
PRODUKTÓW
2022**

EDYCJA GRUDZIEŃ 2022

SPIS TREŚCI:

	NOWOŚCI	3
	DRZWI ZEWNĘTRZNE	11
	BUDOWA	11
	PRZESZKLONE	25
	PRZESZKLONE Z APLIKACJAMI	49
	Z APLIKACJAMI	59
	PEŁNE	63
	DRZWI ZEWNĘTRZNE DWUSKRZYDŁOWE	75
	DRZWI ZEWNĘTRZNE Z NAŚWIETLAMI	79
	DRZWI ANTYWŁAMANIOWE	85
	BUDOWA	85
	Z TŁOCZENIAMI	97
	Z APLIKACJAMI	109
	DRZWI TECHNICZNE	113
	BUDOWA	113
	BRAMY SEGMENTOWE GARAŻOWE	119
	BRAMY SEGMENTOWE PRZEMYSŁOWE	131
	STOLARKA ALUMINIOWA	141
	INFORMACJE TECHNICZNE	145

W poszczególnych działach katalogu prezentujemy wizualizacje wybranych modeli, pełna lista wzorów tłoczeń, przeszkleń i aplikacji znajduje się w katalogu na stronach 166-169 oraz w konfiguratorze www.futryna24.pl

Informacje ogólne

- Cennik obowiązuje od 1 grudnia 2022 roku - wszystkie dotychczasowe cenniki tracą ważność
- Wszelkie informacje zawarte w katalogu nie stanowią oferty w rozumieniu Kodeksu Cywilnego i są publikowane wyłącznie do celów informacyjnych bez żadnej odpowiedzialności
- Rysunki zamieszczone w katalogu są jedynie rysunkami poglądowymi
- Przedstawione kolory i wzory mogą różnić się od rzeczywistych
- Kolory z palety RAL dostępne są na specjalne zamówienie
- Zamówienie niestandardowe wydłuża czas realizacji i zwiększa cenę produktu
- Producent zastrzega sobie prawo do wprowadzania bez uprzedzeń zmian parametrów technicznych oraz wyposażenia w produkowanych wyrobach
- Deklarowane parametry współczynników Ud dotyczą wymiarów referencyjnych
- Wszelkie prawa zastrzeżone © Stalprodukt-Zamość Spółka z o.o.

NOWOŚCI



CZyste Powietrze to ogólnopolski program, którego celem jest poprawa jakości powietrza oraz zmniejszenie emisji gazów cieplarnianych poprzez wymianę źródeł ciepła i poprawę efektywności energetycznej domów jednorodzinnych.

Tabela zamieszczona poniżej zawiera zestawienie modeli drzwi produkowanych przez Stalprodukt-Zamość, które spełniają wymagania techniczne określone w tym programie.

NAZWA	GRUBOŚĆ	WYPEŁNIENIE	PRZESZKLENIE	OŚCIEŻNICA	PRÓG	ROZMIAR	Ud W/(m ² xK)
MASTER THERM	101 mm	PIANA POLIURETANOWA	PEŁNE	STALOWO-DREWNIANA	ALUMINIOWY	1000	0,63
						900	0,65
						800	0,68
MASTER THERM	101 mm	PIANA POLIURETANOWA	PRZESZKŁONE	STALOWO-DREWNIANA	ALUMINIOWY	1000	0,70
						900	0,73
						800	0,76
85 PREMIUM PLUS 85 PREMIUM H PLUS	85 mm	PIANA POLIURETANOWA	PEŁNE	STALOWO-DREWNIANA	ALUMINIOWY	WYM. REF.	0,91
85 PREMIUM PLUS 85 PREMIUM H PLUS	85 mm	PIANA POLIURETANOWA	PRZESZKŁONE	STALOWO-DREWNIANA	ALUMINIOWY	WYM. REF.	1,0
85 PREMIUM	85 mm	PIANA POLIURETANOWA	PEŁNE	STALOWA	STALOWY	WYM. REF.	1,1
85 PREMIUM	85 mm	PIANA POLIURETANOWA	PRZESZKŁONE	STALOWA	STALOWY	WYM. REF.	1,3
85 STANDARD	85 mm	POLISTYREN SPIENIONY	PEŁNE	STALOWA	STALOWY	WYM. REF.	1,2
85 STANDARD	85 mm	POLISTYREN SPIENIONY	PRZESZKŁONE	STALOWA	STALOWY	WYM. REF.	1,3
72 PREMIUM PLUS 72 PREMIUM H PLUS	72 mm	PIANA POLIURETANOWA	PEŁNE	STALOWO-DREWNIANA	ALUMINIOWY	WYM. REF.	1,0
72 PREMIUM PLUS 72 PREMIUM H PLUS	72 mm	PIANA POLIURETANOWA	PRZESZKŁONE PVC/INOX	STALOWO-DREWNIANA	ALUMINIOWY	WYM. REF.	1,2
72 PREMIUM	72 mm	PIANA POLIURETANOWA	PEŁNE	STALOWA	STALOWY	WYM. REF.	1,2
72 PREMIUM	72 mm	PIANA POLIURETANOWA	PRZESZKŁONE	STALOWA	STALOWY	WYM. REF.	1,3
72 STANDARD	72 mm	POLISTYREN SPIENIONY	PEŁNE	STALOWA	STALOWY	WYM. REF.	1,3
55 PREMIUM PLUS	55 mm	PIANA POLIURETANOWA	PEŁNE	STALOWO-DREWNIANA	ALUMINIOWY	WYM. REF.	1,2
55 PREMIUM	55 mm	PIANA POLIURETANOWA	PEŁNE	STALOWA	STALOWY	WYM. REF.	1,2

NAZWA	GRUBOŚĆ	WYPEŁNIENIE	PRZESZKLENIE	OŚCIEŻNICA	PRÓG	ROZMIAR	Ud W/(m ² xK)
POZOSTAŁE OPCJE WYKONANIA	85 mm	PIANA POLIURETANOWA	PEŁNE	ALUMINIOWA	ALUMINIOWY	WYM. REF.	0,85
	85 mm	PIANA POLIURETANOWA	PRZESZKŁONE	ALUMINIOWA	ALUMINIOWY	WYM. REF.	0,96
	85 mm	POLISTYREN SPIENIONY	PEŁNE	ALUMINIOWA	ALUMINIOWY	WYM. REF.	0,93
	85 mm	POLISTYREN SPIENIONY	PRZESZKŁONE	ALUMINIOWA	ALUMINIOWY	WYM. REF.	1,0
	72 mm	PIANA POLIURETANOWA	PEŁNE	STALOWO-DREWNIANA	STALOWY	WYM. REF.	1,0
	72 mm	PIANA POLIURETANOWA	PEŁNE	ALUMINIOWA	STALOWY	WYM. REF.	1,1
	72 mm	POLISTYREN SPIENIONY	PEŁNE	STALOWO-DREWNIANA	ALUMINIOWY	WYM. REF.	1,1
	72 mm	POLISTYREN SPIENIONY	PEŁNE	ALUMINIOWA	STALOWY	WYM. REF.	1,2
	72 mm	PIANA POLIURETANOWA	PRZESZKŁONE	STALOWO-DREWNIANA	STALOWY	WYM. REF.	1,3
	72 mm	PIANA POLIURETANOWA	PRZESZKŁONE	ALUMINIOWA	STALOWY	WYM. REF.	1,3
	72 mm	POLISTYREN SPIENIONY	PRZESZKŁONE PVC	STALOWO-DREWNIANA	ALUMINIOWY	WYM. REF.	1,3
	55 mm	PIANA POLIURETANOWA	PEŁNE	ALUMINIOWA	STALOWY	WYM. REF.	1,1
	55 mm	PIANA POLIURETANOWA	PEŁNE	STALOWO-DREWNIANA	STALOWY	WYM. REF.	1,1
	55 mm	POLISTYREN SPIENIONY	PEŁNE	STALOWO-DREWNIANA	STALOWY	WYM. REF.	1,3

Nowość w ofercie Stalprodukt-Zamość - **drzwi energooszczędne** o grubości 85 mm wykonywane są w następujących konfiguracjach:

■ 85 Premium H Plus z zamkiem listwowym firmy MACO.

Unikatowy zamek wyposażony w trzy języki z cichą zapadką pozwala na zachowanie równomiernego nacisku na uszczelkę tak od strony zawiasowej, jak i zamkowej, likwidując potencjalne przedmuchy przy zachowaniu maksymalnego bezpieczeństwa i komfortu użytkowania - po zakluczeniu drzwi zapadki blokują się działając jak rygle.

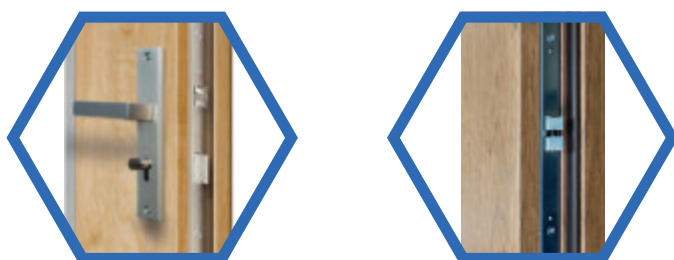

Wypełnienie pianą poliuretanową oraz zastosowanie ościeżnicy stalowo-drewnianej wyposażonej w nowy, wzmocniony - dwutrzpieniowy zawias 3D, a także progu aluminiowego pozwalają uzyskać doskonałe parametry cieplne **Ud od 0,89 W/(m²*K)** dla drzwi pełnych.

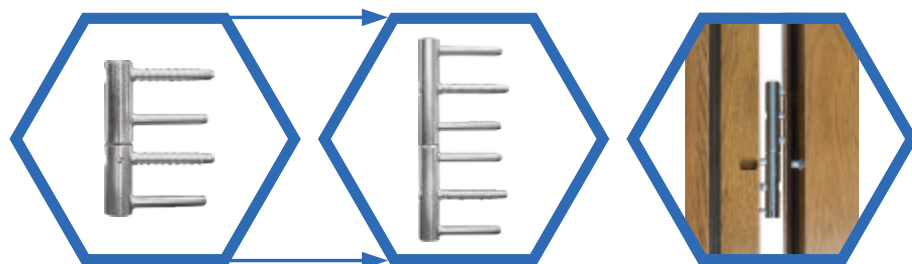

- 85 Premium Plus
- 85 Premium
- 85 Standard

Budowa oraz wyposażenie drzwi i opcje wykonania zostały szczegółowo opisane na stronach 13-16.

Drzwi o grubości 85 mm wykonywane są w kolorach:

Biały, Dąb Turner, Winchester, Żółty Dąb, Ciemny Orzech, Dąb Bagienny, Antracyt Ciemny, Antracyt Drewnopodobny i występują w rozmiarach 80N - 80E - 90N - 90E.



Nowe kolory laminatów

Szeroki wybór i bogata gama kolorystyczna laminatów w ofercie Stalprodukt-Zamość zostają uzupełnione o dwa nowe kolory.



Jasnoszary to laminat z delikatną strukturą w kolorystyce zbliżony do RAL7040. Minimalistyczny, uniwersalny kolor doskonale sprawdza się w nowoczesnych wnętrzach często znajdując zastosowanie w budownictwie mieszkaniowym.



Dąb Turner to stalowa odpowiedź na coraz wyraźniej widoczną potrzebę powrotu do kolorystyki zbliżonej do drewna naturalnego. Ciepły odcień i dająca złudzenie usłojenia struktura nadają wnętrzu unikatowego charakteru.

NOWE OŚCIEŻNICE

FD-25/21P-1 i FD-25/21P-2

Dwa nowe modele ościeżnicy stalowej laminowanej lub lakierowanej do montażu wewnątrz muru (FD-25/21P-2) lub narożnego (FD-25/21P-1) przeznaczone do łączenia z panelem MDF. Nowe ościeżnice znajdują zastosowanie w budownictwie mieszkaniowym i mogą zostać użyte w drzwiach antywłamaniowych o grubości 55 mm. Wycena na indywidualne zapytania.

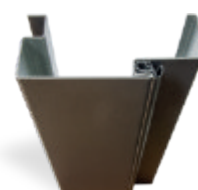
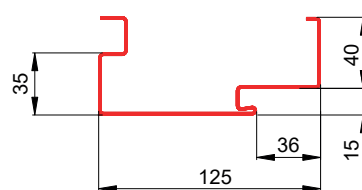
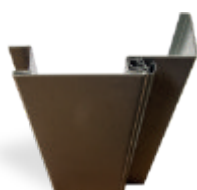
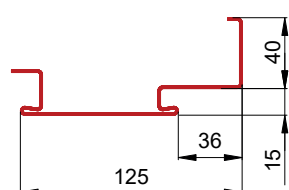

Wśród nowości przewidzianych na 2022 rok prezentujemy Państwu drzwi przeszkłone z dwustronną aplikacją. To propozycja dla tych klientów, którzy cenią sobie unikatową stylistykę podkreślającą indywidualne upodobania właścicieli.

Zachęcamy do zapoznania się z propozycjami w wersji INOX i czarnej.



DOSTĘPNE KOLORY OKLEIN

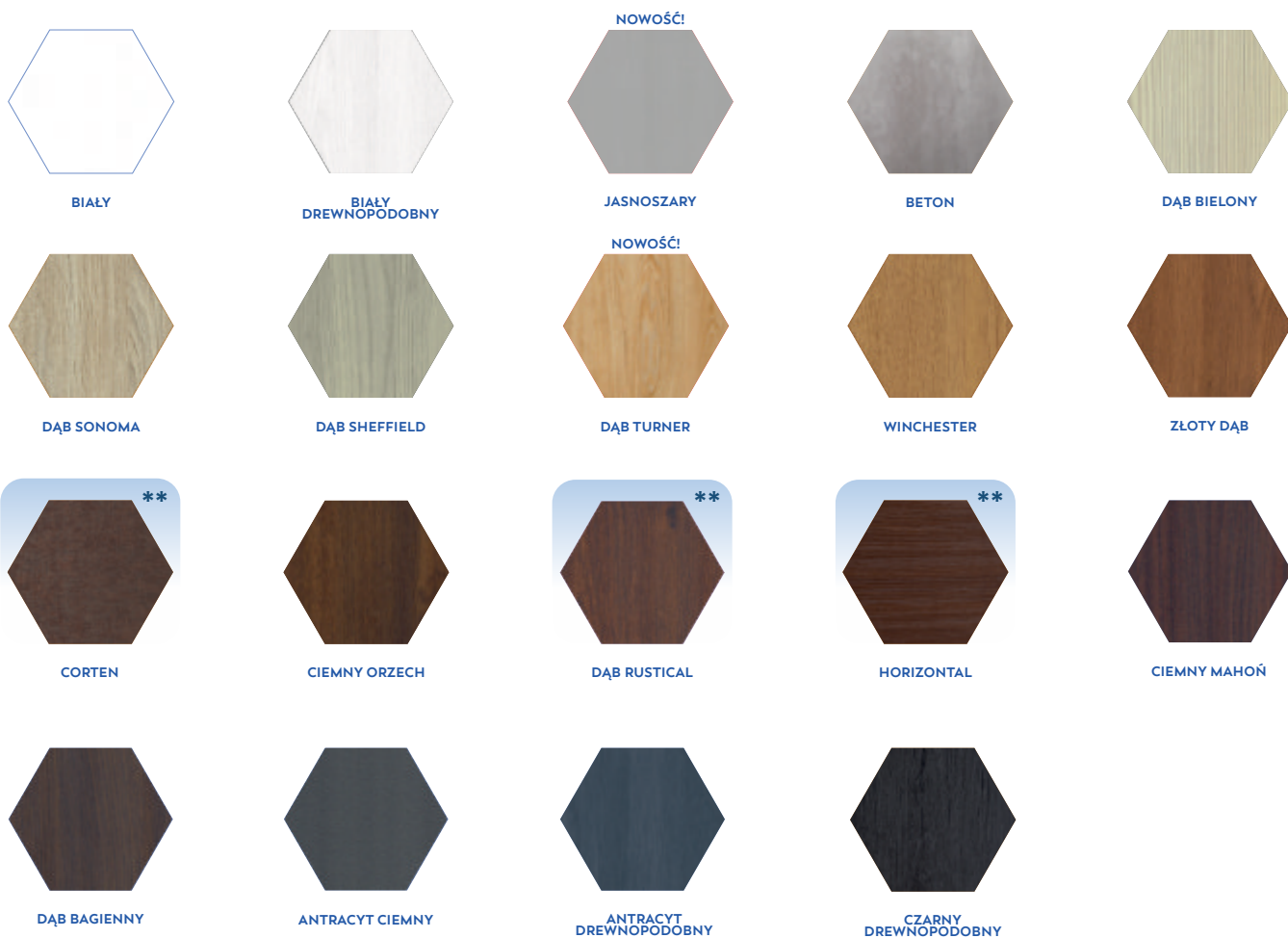

**** KOLORY DOSTĘPNE DO WYCZERPANIA ZAPASÓW**

OKREŚLANIE KIERUNKU OTWIERANIA DRZWI

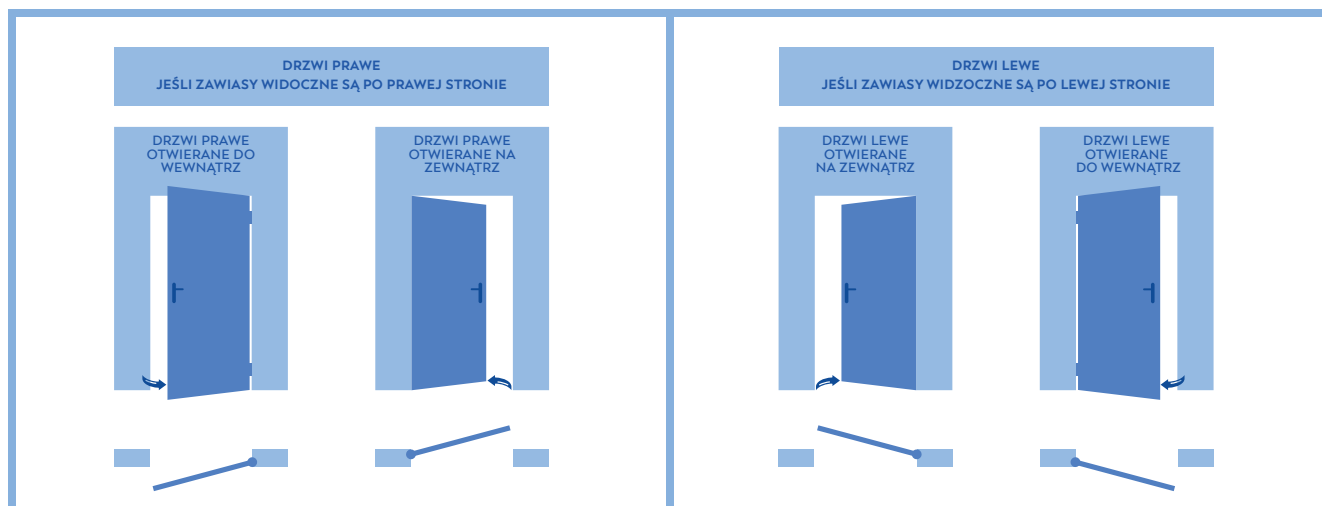



DRZWI ZEWNĘTRZNE



BUDOWA

101 MASTERTHERM



Ud od 0,63 W/(m²K)

DRZWI PEŁNE



Ud od 0,70 W/(m²K)

DRZWI PRZESZKLONE



Rw = 30 dB

WSKAŹNIK IZOLACYJNOŚCI AKUSTYCZNEJ



SKRZYDŁO O GRUBOŚCI 101 MM Z CZTEROSTRONNĄ PRZYLGĄ, KTÓREGO KONSTRUKCJA OPARTA JEST NA PEŁNYM DREWNIANYM RAMIAKU, WYKONANE Z OCYNKOWANEJ BLACHY LAMINOWANEJ O GRUBOŚCI 0,6 MM, WYPEŁNIONE PIANĄ POLIURETANOWĄ, WYPOSAŻONE W DWIE USZCZELKI

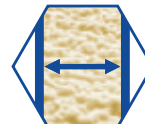

CZTERY BOLCE ANTYWYWAŻENIOWE PO STRONIE ZAWIASOWEJ DRZWI



TRZY ZAWIASY 3D Z OSŁONKAMI REGULOWANE W TRZECH PŁASZCZYZNACH



WIELOPUNKTOWY ZAMEK LISTWOWY HAKOWO-BOLCOWY Z CICHĄ ZAPADKĄ

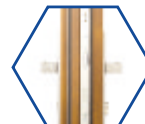

TRZY ZACZEPY ZAMKA LISTWOWEGO Z REGULOWANYM DOCISKIEM



OŚCIEŻNICA STAŁOWO-DREWNIANA SKŁADAJĄCA SIĘ Z BLACHY OCYNKOWANEJ O GRUBOŚCI 0,6 MM ORAZ KLEJONKI SOSNOWEJ, LAMINOWANA W KOLORZE SKRZYDŁA, WYPOSAŻONA W USZCZELKĘ



ZINTEGROWANY Z OŚCIEŻNICĄ PRÓG ALUMINIOWY Z PRZEKŁADKĄ TERMICZNĄ

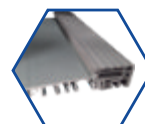

KLAMKA STP-H



GAŁKO-WKŁADKA



OPCJE WYKONANIA ZA DOPLATĄ



ATESTOWANA WKŁADKA W KL. B



BEZPIECZEŃSTWO KLASA RC2 I DLA DRZWI PEŁNYCH

85 PREMIUM H PLUS



DRZWI PEŁNE



DRZWI PRZESZKLONE



WSKAŹNIK IZOLACYJNOŚCI AKUSTYCZNEJ



DRZWI POD WYMIAR

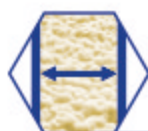

SKRZYDŁO O GRUBOŚCI 85 MM Z TRÓJSTRONNĄ PRZYLGĄ, WYKONANE Z OCYNKOWANEJ BLACHY LAMINOWANEJ O GRUBOŚCI 0,6 MM, WYPEŁNIONE PIANĄ POLIURETANOWĄ, WYPOSAŻONE W USZCZELKĘ



TRZY BOLCE ANTYWYWAŻENIOWE PO STRONIE ZAWIASOWEJ DRZWI



TRZY ZAWIASY 3D WZMACNIANE, DWUTRZPIENIOWE, Z OSŁONKAMI REGULOWANE W TRZECH PŁASZCZYZNACH



WIELOPUNKTOWY ZAMEK LISTWOWY MACO WYPOSAŻONY W TRZY JĘZYKI Z CICHĄ ZAPADKĄ



TRZY ZACZEPY ZAMKA LISTWOWEGO Z REGULOWANYM DOCISKIEM



OŚCIEŻNICA STALOWO-DREWNIANA SKŁADAJĄCA SIĘ Z BLACHY OCYNKOWANEJ O GRUBOŚCI 0,6 - 1,2 MM ORAZ KLEJONKI SOSNOWEJ, LAMINOWANA W KOLORZE SKRZYDŁA, WYPOSAŻONA W USZCZELKĘ

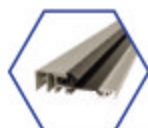

ZINTEGROWANY Z OŚCIEŻNICĄ PRÓG ALUMINIOWY Z PRZEKŁADKĄ TERMICZNĄ



KLAMKA STP-H



GAŁKO-WKŁADKA



85 PREMIUM PLUS



Ud = 0,91 W/(m²*K)

DRZWI PEŁNE



Ud = 1,0 W/(m²*K)

DRZWI PRZESZKLONE



Rw = 30 dB

WSKAŹNIK IZOLACYJNOŚCI AKUSTYCZNEJ



DRZWI POD WYMIAR



SKRZYDŁO O GRUBOŚCI 85 MM Z TRÓJSTRONNĄ PRZYLGĄ, WYKONANE Z OCYNKOWANEJ BLACHY LAMINOWANEJ O GRUBOŚCI 0,6 MM, WYPEŁNIONE PIAŁĄ POLIURETANOWĄ, WYPOSAŻONE W USZCZELKĘ

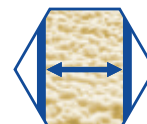

TRZY BOLCE ANTYWYWAŻENIOWE PO STRONIE ZAWIASOWEJ DRZWI



TRZY ZAWIASY 3D WZMACNIANE, DWUTRZPIENIOWE, Z OSŁONKAMI REGULOWANE W TRZECH PŁASZCZYZNACH



TRZYRYGŁOWY ZAMEK GÓRNY



TRZYRYGŁOWY ZAMEK GŁÓWNY



ZACZEPY ZAMKA Z REGULOWANYM DOCISKIEM



OŚCIEŻNICA STALOWO-DREWNIANA SKŁADAJĄCA SIĘ Z BLACHY OCYNKOWANEJ O GRUBOŚCI 0,6 - 1,2 MM ORAZ KLEJONKI SOSNOWEJ, LAMINOWANA W KOLORZE SKRZYDŁA, WYPOSAŻONA W USZCZELKĘ



ZINTEGROWANY Z OŚCIEŻNICĄ PRÓG ALUMINIOWY Z PRZEKŁADKĄ TERMICZNĄ

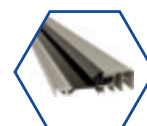

KLAMKA STP-H



WKŁADKA I GAŁKO-WKŁADKA



Ud = 1,1 W/(m²*K)

DRZWI PEŁNE

Ud = 1,3 W/(m²*K)

DRZWI PRZESZKLONE

DRZWI POD
WYMIAR

Rw = 30 dB

WSKAŹNIK IZOLACYJNOŚCI AKUSTYCZNEJ

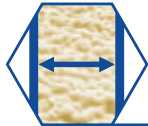

SKRZYDŁO O GRUBOŚCI 85 MM Z TRÓJSTRONNĄ PRZYLGĄ,
WYKONANE Z OCYNKOWANEJ BLACHY LAMINOWANEJ O GRUBOŚCI 0,6 MM,
WYPEŁNIONE PIANĄ POLIURETANOWĄ,
WYPOSAŻONE W USZCZELKĘ



TRZY BOLCE ANTYWYWAŻENIOWE
PO STRONIE ZAWIASOWEJ DRZWI



TRZY ZAWIASY TRÓJDZIELNE Z5



TRZYRYGLOWY ZAMEK GÓRNY



TRZYRYGLOWY ZAMEK GŁÓWNY



ZACZEPY ZAMKA Z REGULOWANYM DOCISKIEM



OŚCIEŻNICA STALOWA
WYKONANA Z BLACHY OCYNKOWANEJ O GRUBOŚCI 1,2 MM,
LAMINOWANA W KOLORZE SKRZYDŁA,
WYPOSAŻONA W USZCZELKĘ

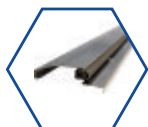

ZINTEGROWANY Z OŚCIEŻNICĄ PRÓG STALOWY Z USZCZELKĄ



KLAMKA STP-H



WKŁADKA I GAŁKO-WKŁADKA



DOSTĘPNE MODELE OŚCIEŻNIC

W STANDARDZIE



FD-25/21/B

ZA DOPŁATĄ

ALUMINIOWA
Z PRZEKŁADKĄ TERMICZNĄSTALOWO-DREWNIANA
Z ZAWIASEM 3D

85 STANDARD

Ud = 1,2 W/(m²·K)

DRZWI PEŁNE

Ud = 1,3 W/(m²·K)

DRZWI PRZESZKLONE

Rw = 30 dB

WSKAŹNIK IZOLACYJNOŚCI AKUSTYCZNEJ

DRZWI POD WYMIAR



SKRZYDŁO O GRUBOŚCI 85 MM Z TRÓJSTRONNĄ PRZYLGĄ, WYKONANE Z OCYNKOWANEJ BLACHY LAMINOWANEJ O GRUBOŚCI 0,6 MM, WYPEŁNIONE POLISTYRENEM SPIENIONYM (STYROPIANEM), WYPOSAŻONE W USZCZELKĘ

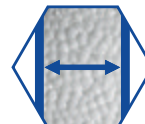

TRZY BOLCE ANTYWYWAŻENIOWE PO STRONIE ZAWIASOWEJ DRZWI



TRZY ZAWIASY TRÓJDZIELNE Z5



TRZYRYGŁOWY ZAMEK GÓRNY



TRZYRYGŁOWY ZAMEK GŁÓWNY



ZACZEPY ZAMKA Z REGULOWANYM DOCISKIEM



OŚCIEŻNICA STALOWA WYKONANA Z BLACHY OCYNKOWANEJ O GRUBOŚCI 1,2 MM, LAMINOWANA W KOLORZE SKRZYDŁA, WYPOSAŻONA W USZCZELKĘ



ZINTEGROWANY Z OŚCIEŻNICĄ PRÓG STALOWY Z USZCZELKĄ

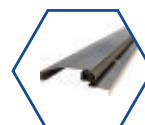

KLAMKA STP-H



WKŁADKA I GAŁKO-WKŁADKA



DOSTĘPNE MODELE OŚCIEŻNIC

W STANDARDZIE



FD-25/21/B

ZA DOPLATĄ



ALUMINIOWA Z PRZEKŁADKĄ TERMICZNĄ



STALOWO-DREWNIANA Z ZAWIASEM 3D

72 PREMIUM H PLUS

Ud = 1,0 W/(m²·K)

DRZWI PEŁNE

Ud = 1,2 W/(m²·K)

DRZWI PRZESZKLONE



Rw = 30 dB

WSKAŹNIK IZOLACYJNOŚCI AKUSTYCZNEJ



DRZWI POD WYMIAR

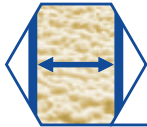

SKRZYDŁO O GRUBOŚCI 72 MM Z TRÓJSTRONNĄ PRZYLGĄ, WYKONANE Z OCYNKOWANEJ BLACHY LAMINOWANEJ O GRUBOŚCI 0,6 MM, WYPEŁNIONE PIANĄ POLIURETANOWĄ, WYPOSAŻONE W USZCZELKĘ



TRZY BOLCE ANTYWYWAŻENIOWE PO STRONIE ZAWIASOWEJ DRZWI



TRZY ZAWIASY 3D Z OSŁONKAMI REGULOWANE W TRZECH PŁASZCZYZNACH



WIELOPUNKTOWY ZAMEK LISTWOWO-HAKOWY WINKHAUS



ZACZEP ZAMKA LISTWOWEGO Z REGULOWANYM DOCISKIEM



OŚCIEŻNICA STALOWO-DREWNIANA SKŁADAJĄCA SIĘ Z BLACHY OCYNKOWANEJ O GRUBOŚCI 0,6 - 1,2 MM ORAZ KLEJONKI SOSNOWEJ, LAMINOWANA W KOLORZE SKRZYDŁA, WYPOSAŻONA W USZCZELKĘ

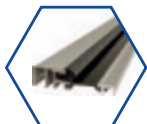

ZINTEGROWANY Z OŚCIEŻNICĄ PRÓG ALUMINIOWY Z PRZEKŁADKĄ TERMICZNĄ



KLAMKA STP-H



GAŁKO-WKŁADKA



72 PREMIUM PLUS



Ud = 1,0 W/(m²K)

DRZWI PEŁNE



Ud = 1,2 W/(m²K)

DRZWI PRZESZKLONE



Rw = 30 dB

WSKAŹNIK IZOLACYJNOŚCI AKUSTYCZNEJ



DRZWI POD WYMIAR



SKRZYDŁO O GRUBOŚCI 72 MM Z TRÓJSTRONNĄ PRZYLGĄ, WYKONANE Z OCYNKOWANEJ BLACHY LAMINOWANEJ O GRUBOŚCI 0,6 MM, WYPEŁNIONE PIANĄ POLIURETANOWĄ, WYPOSAŻONE W USZCZELKĘ

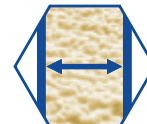

TRZY BOLCE ANTYWYWAŻENIOWE PO STRONIE ZAWIASOWEJ DRZWI



TRZY ZAWIASY 3D Z OSŁONKAMI REGULOWANE W TRZECH PŁASZCZYZNACH



TRZYRYGLOWY ZAMEK GÓRNY



TRZYRYGLOWY ZAMEK GŁÓWNY



ZACZEP ZAMKA Z REGULOWANYM DOCISKIEM



OŚCIEŻNICA STALOWO-DREWNIANA SKŁADAJĄCA SIĘ Z BLACHY OCYNKOWANEJ O GRUBOŚCI 0,6 - 1,2 MM ORAZ KLEJONKI SOSNOWEJ, LAMINOWANA W KOLORZE SKRZYDŁA, WYPOSAŻONA W USZCZELKĘ



ZINTEGROWANY Z OŚCIEŻNICĄ PRÓG ALUMINIOWY Z PRZEKŁADKĄ TERMICZNĄ

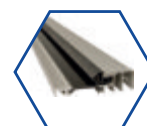

KLAMKA STP-H



WKŁADKA I GAŁKO-WKŁADKA W SYSTEMIE JEDNEGO KLUCZA



Ud = 1,2 W/(m²·K)

DRZWI PEŁNE

Ud = 1,3 W/(m²·K)

DRZWI PRZESZKLONE

DRZWI POD
WYMIAR

Rw = 30 dB

WSKAŹNIK IZOLACYJNOŚCI AKUSTYCZNEJ

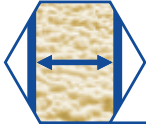

SKRZYDŁO O GRUBOŚCI 72 MM Z TRÓJSTRONNĄ PRZYLGĄ,
WYKONANE Z OCYNKOWANEJ BLACHY LAMINOWANEJ O GRUBOŚCI 0,6 MM,
WYPEŁNIONE PIANĄ POLIURETANOWĄ,
WYPOSAŻONE W USZCZELKĘ



TRZY BOLCE ANTYWYWAŻENIOWE
PO STRONIE ZAWIASOWEJ DRZWI



TRZY ZAWIASY TRÓJDZIELNE Z5



TRZYRYGLOWY ZAMEK GÓRNY



TRZYRYGLOWY ZAMEK GŁÓWNY



ZACZEP ZAMKA Z REGULOWANYM DOCISKIEM



OŚCIEŻNICA STALOWA
WYKONANA Z BLACHY OCYNKOWANEJ O GRUBOŚCI 1,2 MM,
LAMINOWANA W KOLORZE SKRZYDŁA,
WYPOSAŻONA W USZCZELKĘ

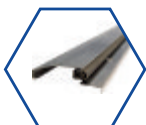

ZINTEGROWANY Z OŚCIEŻNICĄ PRÓG STALOWY Z USZCZELKĄ



KLAMKA STP-H



WKŁADKA I GAŁKO-WKŁADKA
W SYSTEMIE JEDNEGO KLUCZA



DOSTĘPNE MODELE OŚCIEŻNIC

W STANDARDZIE



FD-25/12



FD-25/21/B

ZA DOPLATĄ

ALUMINIOWA
Z PRZEKŁADKĄ TERMICZNĄSTALOWO-DREWNIANA
Z ZAWIASEM 3DFD-25/12 +
MASKOWNICA

72 STANDARD

Ud = 1,3 W/(m²·K)

DRZWI PEŁNE

Ud = 1,5 W/(m²·K)

DRZWI PRZESZKLONE

Rw = 30 dB

WSKAŹNIK IZOLACYJNOŚCI AKUSTYCZNEJ

DRZWI POD WYMIAR

SKRZYDŁO O GRUBOŚCI 72 MM Z TRÓJSTRONNĄ PRZYLGĄ, WYKONANE Z OCYNKOWANEJ BLACHY LAMINOWANEJ O GRUBOŚCI 0,6 MM, WYPEŁNIONE POLISTYRENEM SPIENIONYM (STYROPIANEM), WYPOSAŻONE W USZCZELKĘ

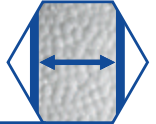

TRZY BOLCE ANTYWYWAŻENIOWE PO STRONIE ZAWIASOWEJ DRZWI



TRZY ZAWIASY TRÓJDZIELNE Z5



TRZYRYGLOWY ZAMEK GÓRNY



TRZYRYGLOWY ZAMEK GŁÓWNY



ZACZEP ZAMKA Z REGULOWANYM DOCISKIEM



OŚCIEŻNICA STALOWA WYKONANA Z BLACHY OCYNKOWANEJ O GRUBOŚCI 1,2 MM, LAMINOWANA W KOLORZE SKRZYDŁA, WYPOSAŻONA W USZCZELKĘ



ZINTEGROWANY Z OŚCIEŻNICĄ PRÓG STALOWY Z USZCZELKĄ

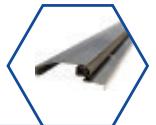

KLAMKA STP-H



WKŁADKA I GAŁKO-WKŁADKA W SYSTEMIE JEDNEGO KLUCZA



DOSTĘPNE MODELE OŚCIEŻNIC

W STANDARDZIE



FD-25/12



FD-25/21/B

ZA DOPLATĄ



ALUMINIOWA Z PRZEKŁADKĄ TERMICZNĄ



STALOWO-DREWNIANA Z ZAWIASEM 3D



FD-25/12 + MASKOWNICA

Ud = 1,2 W/(m²*K)

DRZWI PEŁNE

Ud = 1,5 W/(m²*K)

DRZWI PRZESZKLONE

DRZWI POD
WYMIAR

Rw = 27 dB

WSKAŹNIK IZOLACYJNOŚCI AKUSTYCZNEJ

55 PREMIUM PLUS

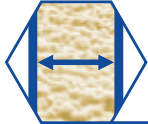

SKRZYDŁO O GRUBOŚCI 55 MM Z TRÓJSTRONNĄ PRZYLGĄ,
WYKONANE Z OCYNKOWANEJ BLACHY LAMINOWANEJ O GRUBOŚCI 0,6 MM,
WYPEŁNIONE PIANĄ POLIURETANOWĄ,
WYPOSAŻONE W USZCZELKĘ



TRZY BOLCE ANTYWYWAŻENIOWE
PO STRONIE ZAWIASOWEJ DRZWI



TRZY ZAWIASY 3D Z OSŁONKAMI
REGULOWANE W TRZECH PŁASZCZYZNACH



TRZYRYGLOWY ZAMEK GÓRNY



TRZYRYGLOWY ZAMEK GŁÓWNY



ZACZEP ZAMKA Z REGULOWANYM DOCISKIEM



OŚCIEŻNICA STALOWO-DREWNIANA SKŁADAJĄCA SIĘ
Z BLACHY OCYNKOWANEJ O GRUBOŚCI 0,6 - 1,2 MM
ORAZ KLEJONKI SOSNOWEJ,
LAMINOWANA W KOLORZE SKRZYDŁA,
WYPOSAŻONA W USZCZELKĘ

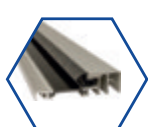

ZINTEGROWANY Z OŚCIEŻNICĄ
PRÓG ALUMINIOWY Z PRZEKŁADKĄ TERMICZNĄ



KLAMKA STP-H



WKŁADKA I GAŁKO-WKŁADKA W SYSTEMIE JEDNEGO KLUCZA



55 PREMIUM

 Ud = 1,2 W/(m²·K)

DRZWI PEŁNE

 Ud = 1,5 W/(m²·K)

DRZWI PRZESZKLONE

 Rw = 27 dB

WSKAŹNIK IZOLACYJNOŚCI AKUSTYCZNEJ

 DRZWIPOD WYMIAR

SKRZYDŁO O GRUBOŚCI 55 MM Z TRÓJSTRONNĄ PRZYLGĄ, WYKONANE Z OCYNKOWANEJ BLACHY LAMINOWANEJ O GRUBOŚCI 0,6 MM, WYPEŁNIONE PIANĄ POLIURETANOWĄ, WYPOSAŻONE W USZCZELKĘ

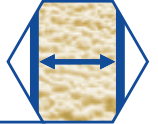

TRZY BOLCE ANTYWYWAŻENIOWE PO STRONIE ZAWIASOWEJ DRZWI



TRZY ZAWIASY TRÓJDZIELNE Z5



TRZYRYGŁOWY ZAMEK GÓRNY



TRZYRYGŁOWY ZAMEK GŁÓWNY



ZACZEP ZAMKA Z REGULOWANYM DOCISKIEM



OŚCIEŻNICA STAŁOWA WYKONANA Z BLACHY OCYNKOWANEJ O GRUBOŚCI 1,2 MM, LAMINOWANA W KOLORZE SKRZYDŁA, WYPOSAŻONA W USZCZELKĘ

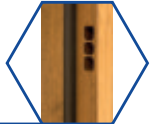

ZINTEGROWANY Z OŚCIEŻNICĄ PRÓG STAŁOWY Z USZCZELKĄ

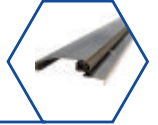

KLAMKA STP-H



WKŁADKA I GAŁKO-WKŁADKA W SYSTEMIE JEDNEGO KLUCZA



DOSTĘPNE MODELE OŚCIEŻNIC

W STANDARDZIE



FD-25/12



FD-25/21/B



FD-25/21/C

ZA DOPŁATĄ



ALUMINIOWA Z PRZEKŁADKĄ TERMICZNĄ



STAŁOWO-DREWNIANA Z ZAWIASEM 3D



FD-25/12 + MASKOWNICA

Ud = 1,4 W/(m²*K)

DRZWI PEŁNE

Ud = 1,6 W/(m²*K)

DRZWI PRZESZKLONE

DRZWI POD
WYMIAR

Rw = 27 dB

WSKAŹNIK IZOLACYJNOŚCI AKUSTYCZNEJ

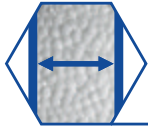

SKRZYDŁO O GRUBOŚCI 55 MM Z TRÓJSTRONNĄ PRZYLGĄ,
WYKONANE Z OCYNKOWANEJ BLACHY LAMINOWANEJ O GRUBOŚCI 0,6 MM,
WYPEŁNIONE POLISTYRENEM SPIENIONYM (STYROPIANEM),
WYPOSAŻONE W USZCZELKĘ



TRZY BOLCE ANTYWYWAŻENIOWE
PO STRONIE ZAWIASOWEJ DRZWI



TRZY ZAWIASY TRÓJDZIELNE Z5



TRZYRYGLOWY ZAMEK GÓRNY



ZACZEP ZAMKA Z REGULOWANYM DOCISKIEM



OŚCIEŻNICA STALOWA
WYKONANA Z BLACHY OCYNKOWANEJ O GRUBOŚCI 1,2 MM,
LAMINOWANA W KOLORZE SKRZYDŁA,
WYPOSAŻONA W USZCZELKĘ

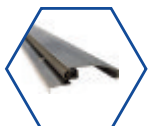

ZINTEGROWANY Z OŚCIEŻNICĄ PRÓG STALOWY Z USZCZELKĄ



KLAMKA STP-H



WKŁADKA I GAŁKO-WKŁADKA W SYSTEMIE JEDNEGO KLUCZA



DOSTĘPNE MODELE OŚCIEŻNIC

W STANDARDZIE



FD-25/12



FD-25/21/B



FD-25/21/C

ZA DOPŁATĄ



ALUMINIOWA
Z PRZEKŁADKĄ TERMICZNĄ



STALOWO-DREWNIANA
Z ZAWIASEM 3D



FD-25/12 +
MASKOWNICA





DRZWI ZEWNĘTRZNE

PRZESZKLONE

KOLORY STANDARD



KOLORY EXCLUSIVE DOPLATA 250,00 PLN



KOLORY DOSTĘPNE DO
WYCZERPIANIA ZAPASÓW **

DRZWI ZEWNĘTRZNE PRZESZKLONE

TŁOCZENIE T41



DOSTĘPNE ROZMIARY:

80N, 80E, 90N, 90E, 100N, 100E

DOPLATA DO SZER. 100 - 220,00 PLN

DRZWI W ROZMIARZE 100N, 100E DOSTĘPNE
TYLKO W KOLORACH OZNACZONYCH *

DRZWI O GRUBOŚCI 85 MM WYKONYWANE SĄ
W KOLORACH:

BIAŁY, DĄB TURNER, WINCHESTER, ŻŁOTY DĄB,
CIEMNY ORZECH, DĄB BAGIENNY, ANTRACYT CIEMNY, ANTRACYT DREWNOPODOBNY
I WYSTĘPUJĄ W ROZMIARACH 80N, 80E, 90N, 90E

PRZESZKLENIE S37



RAMKI DOSTĘPNE W KOLORACH
INOX I CZARNYM

	CENA NETTO ZA KOMPLET	Ud
55 STANDARD	2 940,00	1,6
55 PREMIUM	3 135,00	1,5
55 PREMIUM PLUS	3 705,00	1,5
72 STANDARD	3 350,00	1,5
72 PREMIUM	3 655,00	1,3
72 PREMIUM PLUS	4 225,00	1,2
72 PREMIUM H PLUS	4 535,00	1,2
85 STANDARD	3 710,00	1,3
85 PREMIUM	4 410,00	1,3
85 PREMIUM PLUS	4 710,00	1,0
85 PREMIUM H PLUS	5 120,00	1,0
101 MASTER THERM	6 480,00	0,70

DRZWI ZEWNĘTRZNE PRZESZKLONE



G
S37



T41
S37



T41
S37

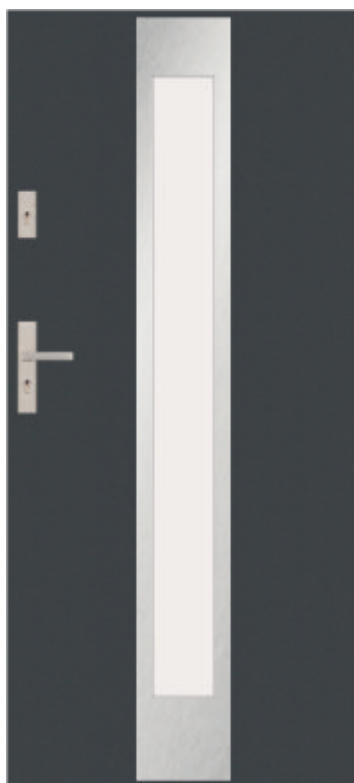

G
S37

KOLORY STANDARD

-  * BIAŁY
-  BIAŁY DREWNOPODOBNY
-  JASNOSZARY
-  BETON
-  DĄB BIELONY
-  DĄB SONOMA
-  DĄB SHEFFIELD
-  * WINCHESTER
-  * ŻŁOTY DĄB
-  ** CORTEN
-  * CIEMNY ORZECH
-  ** DĄB RUSTICAL
-  ** HORIZONTAL
-  CIEMNY MAHOŃ
-  * DĄB BAGIENNY
-  * ANTRACYT CIEMNY
-  * ANTRACYT DREWNOPODOBNY

KOLORY EXCLUSIVE DOPLATA 250,00 PLN

-  * DĄB TURNER
-  CZARNY DREWNOPODOBNY

** KOLORY DOSTĘPNE DO WYCZERPANIA ZAPASÓW

TŁOCZENIE T52

PRZESZKLENIE S03

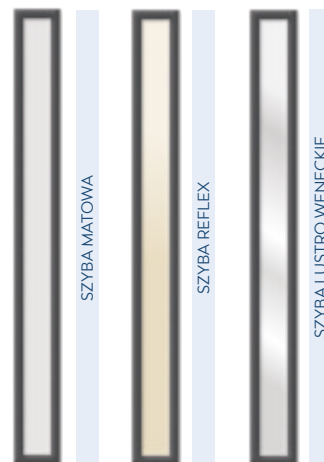

RAMKI PVC W KOLORACH OKLEINY

	CENA NETTO ZA KOMPLET	Ud
55 STANDARD	2 440,00	1,6
55 PREMIUM	2 635,00	1,5
55 PREMIUM PLUS	3 205,00	1,5
72 STANDARD	2 850,00	1,5
72 PREMIUM	3 155,00	1,3
72 PREMIUM PLUS	3 725,00	1,2
72 PREMIUM H PLUS	4 035,00	1,2
85 STANDARD	X	X
85 PREMIUM	X	X
85 PREMIUM PLUS	X	X
85 PREMIUM H PLUS	X	X
101 MASTER THERM	X	X

KOLORY DOSTĘPNE DO WYCZERPIANIA ZAPASÓW **

DOSTĘPNE ROZMIARY:

80N, 80E, 90N, 90E, 100N, 100E

DOPLATA DO SZER. 100 - 220,00 PLN

DRZWI W ROZMIARZE 100N, 100E DOSTĘPNE TYLKO W KOLORACH OZNACZONYCH *



G
S03



T52
S03



T52
S03



G
S03



BIAŁY



BIAŁY
DREWNOPODOBNY



WINCHESTER



ZŁOTY DĄB



CIEMNY ORZECH



DĄB RUSTICAL



CIEMNY MAHOŃ



DĄB BAGIENNY



ANTRACYT CIEMNY

*** KOLORY DOSTĘPNE DO
WYCZERPIANIA ZAPASÓW

KOLORY STANDARD



KOLORY EXCLUSIVE DOPLATA 250,00 PLN



DRZWI ZEWNĘTRZNE PRZESZKLONE

TŁOCZENIE T63



PRZESZKLENIE S34

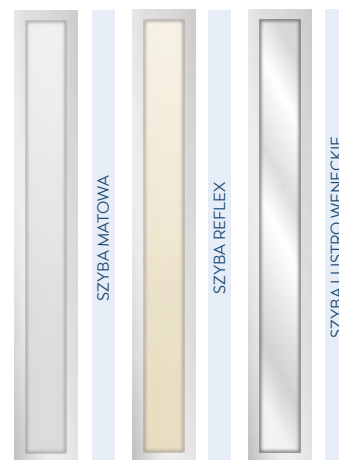

RAMKI DOSTĘPNE W KOLORACH
INOX I CZARNYM

DOSTĘPNE ROZMIARY:
80N, 80E, 90N, 90E, 100N, 100E

DOPLATA DO SZER. 100 - 220,00 PLN

DRZWI W ROZMIARZE 100N, 100E DOSTĘPNE
TYLKO W KOLORACH OZNACZONYCH *

DRZWI O GRUBOŚCI 85 MM WYKONYWANE SĄ
W KOLORACH:

BIAŁY, DĄB TURNER, WINCHESTER, ZŁOTY DĄB,
CIEMNY ORZECH, DĄB BAGIENNY, ANTRACYT CIEMNY, ANTRACYT DREWNOPODOBNY
I WYSTĘPUJĄ W ROZMIARACH 80N, 80E, 90N, 90E

	CENA NETTO ZA KOMPLET	Ud
55 STANDARD	2 940,00	1,6
55 PREMIUM	3 135,00	1,5
55 PREMIUM PLUS	3 705,00	1,5
72 STANDARD	3 350,00	1,5
72 PREMIUM	3 655,00	1,3
72 PREMIUM PLUS	4 225,00	1,2
72 PREMIUM H PLUS	4 535,00	1,2
85 STANDARD	3 710,00	1,3
85 PREMIUM	4 410,00	1,3
85 PREMIUM PLUS	4 710,00	1,0
85 PREMIUM H PLUS	5 120,00	1,0
101 MASTER THERM	6 480,00	0,70

DRZWI ZEWNĘTRZNE PRZESZKLONE

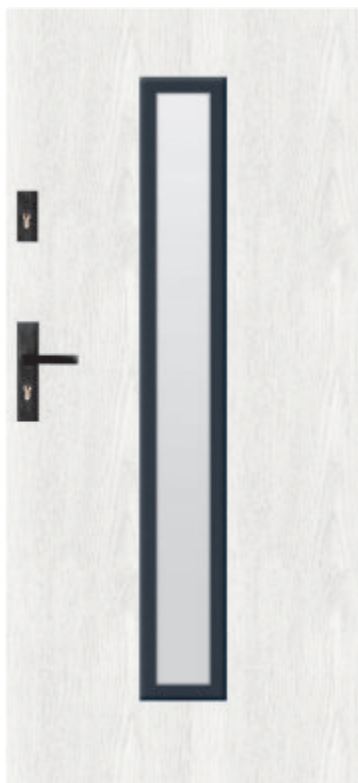

G
S34



T21
S34



T52
S34



T49
S34

KOLORY STANDARD

-  * BIAŁY
 -  BIAŁY DREWNOPODOBNY
 -  JASNOSZARY
 -  BETON
 -  DĄB BIELONY
 -  DĄB SONOMA
 -  DĄB SHEFFIELD
 -  * WINCHESTER
 -  * ŻŁOTY DĄB
 -  ** CORTEN
 -  * CIEMNY ORZECH
 -  ** DĄB RUSTICAL
 -  ** HORIZONTAL
 -  CIEMNY MAHOŃ
 -  * DĄB BAGIENNY
 -  * ANTRACYT CIEMNY
 -  * ANTRACYT DREWNOPODOBNY
- KOLORY EXCLUSIVE**
DOPLATA 250,00 PLN
-  * DĄB TURNER
 -  CZARNY DREWNOPODOBNY
- ** KOLORY DOSTĘPNE DO WYCZERPIANIA ZAPASÓW**

KOLORY STANDARD



KOLORY EXCLUSIVE DOPLATA 250,00 PLN



DRZWI ZEWNĘTRZNE PRZESZKLONE

TŁOCZENIE T60



PRZESZKLENIE S33

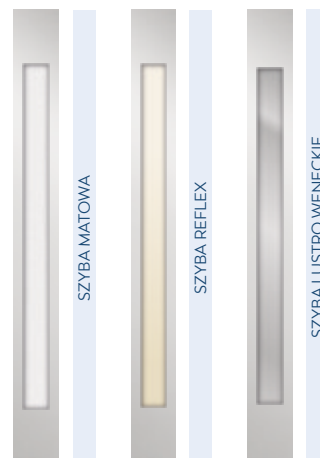

RAMKI DOSTĘPNE W KOLORACH
INOX I CZARNYM

DOSTĘPNE ROZMIARY:
80N, 80E, 90N, 90E, 100N, 100E

DOPLATA DO SZER. 100 - 220,00 PLN

DRZWI W ROZMIARZE 100N, 100E DOSTĘPNE
TYLKO W KOLORACH OZNACZONYCH *

DRZWI O GRUBOŚCI 85 MM WYKONYWANE SĄ
W KOLORACH:

BIAŁY, DĄB TURNER, WINCHESTER, ZŁOTY DĄB,
CIEMNY ORZECH, DĄB BAGIENNY, ANTRACYT CIEMNY, ANTRACYT DREWNOPODOBNY
I WYSTĘPUJĄ W ROZMIARACH 80N, 80E, 90N, 90E

	CENA NETTO ZA KOMPLET	Ud
55 STANDARD	2 940,00	1,6
55 PREMIUM	3 135,00	1,5
55 PREMIUM PLUS	3 705,00	1,5
72 STANDARD	3 350,00	1,5
72 PREMIUM	3 655,00	1,3
72 PREMIUM PLUS	4 225,00	1,2
72 PREMIUM H PLUS	4 535,00	1,2
85 STANDARD	3 710,00	1,3
85 PREMIUM	4 410,00	1,3
85 PREMIUM PLUS	4 710,00	1,0
85 PREMIUM H PLUS	5 120,00	1,0
101 MASTER THERM	6 480,00	0,70

DRZWI ZEWNĘTRZNE PRZESZKLONE



G
S33



T21
S33



T60
S33



T61
S33

KOLORY STANDARD

-  * BIAŁY
 -  BIAŁY DREWNOPODOBNY
 -  JASNOSZARY
 -  BETON
 -  DĄB BIELONY
 -  DĄB SONOMA
 -  DĄB SHEFFIELD
 -  * WINCHESTER
 -  * ŻŁOTY DĄB
 -  ** CORTEN
 -  * CIEMNY ORZECH
 -  ** DĄB RUSTICAL
 -  ** HORIZONTAL
 -  CIEMNY MAHOŃ
 -  * DĄB BAGIENNY
 -  * ANTRACYT CIEMNY
 -  * ANTRACYT DREWNOPODOBNY
- KOLORY EXCLUSIVE**
DOPLATA 250,00 PLN
-  * DĄB TURNER
 -  CZARNY DREWNOPODOBNY
- ** KOLORY DOSTĘPNE DO WYCZERPIANIA ZAPASÓW

KOLORY STANDARD



KOLORY EXCLUSIVE DOPLATA 250,00 PLN



DRZWI ZEWNĘTRZNE PRZESZKLONE

TŁOCZENIE T41



PRZESZKLENIE S43



RAMKI DOSTĘPNE W KOLORACH
INOX I CZARNYM

	CENA NETTO ZA KOMPLET	Ud
55 STANDARD	2 940,00	1,6
55 PREMIUM	3 135,00	1,5
55 PREMIUM PLUS	3 705,00	1,5
72 STANDARD	3 350,00	1,5
72 PREMIUM	3 655,00	1,3
72 PREMIUM PLUS	4 225,00	1,2
72 PREMIUM H PLUS	4 535,00	1,2
85 STANDARD	3 710,00	1,3
85 PREMIUM	4 410,00	1,3
85 PREMIUM PLUS	4 710,00	1,0
85 PREMIUM H PLUS	5 120,00	1,0
101 MASTER THERM	X	X

DOSTĘPNE ROZMIARY:

80N, 80E, 90N, 90E, 100N, 100E

DOPLATA DO SZER. 100 - 220,00 PLN

DRZWI W ROZMIARZE 100N, 100E DOSTĘPNE
TYLKO W KOLORACH OZNACZONYCH *

DRZWI O GRUBOŚCI 85 MM WYKONYWANE SĄ
W KOLORACH:

BIAŁY, DĄB TURNER, WINCHESTER, ŻŁOTY DĄB,
CIEMNY ORZECH, DĄB BAGIENNY, ANTRACYT CIEMNY, ANTRACYT DREWNOPODOBNY
I WYSTĘPUJĄ W ROZMIARACH 80N, 80E, 90N, 90E

DRZWI ZEWNĘTRZNE PRZESZKLONE



G
S43



T59
S43



T59
S43



T41
S43

KOLORY STANDARD

-  * BIAŁY
 -  BIAŁY DREWNOPODOBNY
 -  JASNOSZARY
 -  BETON
 -  DĄB BIELONY
 -  DĄB SONOMA
 -  DĄB SHEFFIELD
 -  * WINCHESTER
 -  * ŻŁOTY DĄB
 -  ** CORTEN
 -  * CIEMNY ORZECH
 -  ** DĄB RUSTICAL
 -  ** HORIZONTAL
 -  CIEMNY MAHOŃ
 -  * DĄB BAGIENNY
 -  * ANTRACYT CIEMNY
 -  * ANTRACYT DREWNOPODOBNY
- KOLORY EXCLUSIVE**
DOPLATA 250,00 PLN
-  * DĄB TURNER
 -  CZARNY DREWNOPODOBNY
- ** KOLORY DOSTĘPNE DO WYCZERPIANIA ZAPASÓW

KOLORY STANDARD



KOLORY EXCLUSIVE DOPLATA 250,00 PLN



KOLORY DOSTĘPNE DO
WYCZERPIANIA ZAPASÓW **

DRZWI ZEWNĘTRZNE PRZESZKLONE

TŁOCZENIE T60



PRZESZKLENIE S50

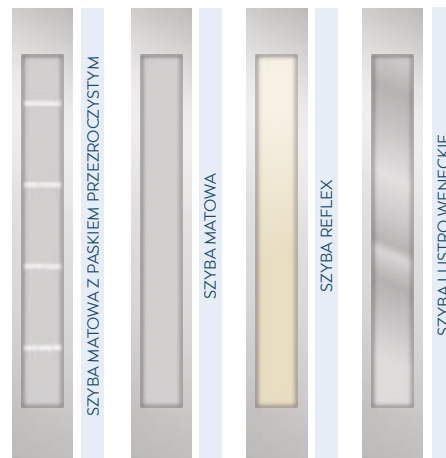

RAMKI DOSTĘPNE W KOLORACH
INOX I CZARNYM

	CENA NETTO ZA KOMPLET	Ud
55 STANDARD	3 040,00	1,6
55 PREMIUM	3 235,00	1,5
55 PREMIUM PLUS	3 805,00	1,5
72 STANDARD	3 450,00	1,5
72 PREMIUM	3 755,00	1,3
72 PREMIUM PLUS	4 325,00	1,2
72 PREMIUM H PLUS	4 635,00	1,2
85 STANDARD	X	X
85 PREMIUM	X	X
85 PREMIUM PLUS	X	X
85 PREMIUM H PLUS	X	X
101 MASTER THERM	X	X

DOSTĘPNE ROZMIARY:

80N, 80E, 90N, 90E, 100N, 100E

DOPLATA DO SZER. 100 - 220,00 PLN

DRZWI W ROZMIARZ 100N, 100E DOSTĘPNE TYLKO W KOLORACH OZNACZONYCH *

DRZWI ZEWNĘTRZNE PRZESZKLONE



G
S50

T60
S50



G
S50

T60
S50



KOLORY STANDARD

- *  BIAŁY
-  BIAŁY DREWNOPODOBNY
-  JASNOSZARY
-  BETON
-  DĄB BIELONY
-  DĄB SONOMA
-  DĄB SHEFFIELD
- *  WINCHESTER
- *  ŻŁOTY DĄB
- **  CORTEN
- *  CIEMNY ORZECH
- **  DĄB RUSTICAL
- **  HORIZONTAL
-  CIEMNY MAHOŃ
- *  DĄB BAGIENNY
- *  ANTRACYT CIEMNY
- *  ANTRACYT DREWNOPODOBNY

KOLORY EXCLUSIVE DOPLATA 250,00 PLN

- *  DĄB TURNER
-  CZARNY DREWNOPODOBNY

** KOLORY DOSTĘPNE DO WYCZERPANIA ZAPASÓW

KOLORY STANDARD



KOLORY EXCLUSIVE DOPLATA 250,00 PLN



DRZWI ZEWNĘTRZNE PRZESZKLONE

TŁOCZENIE T52

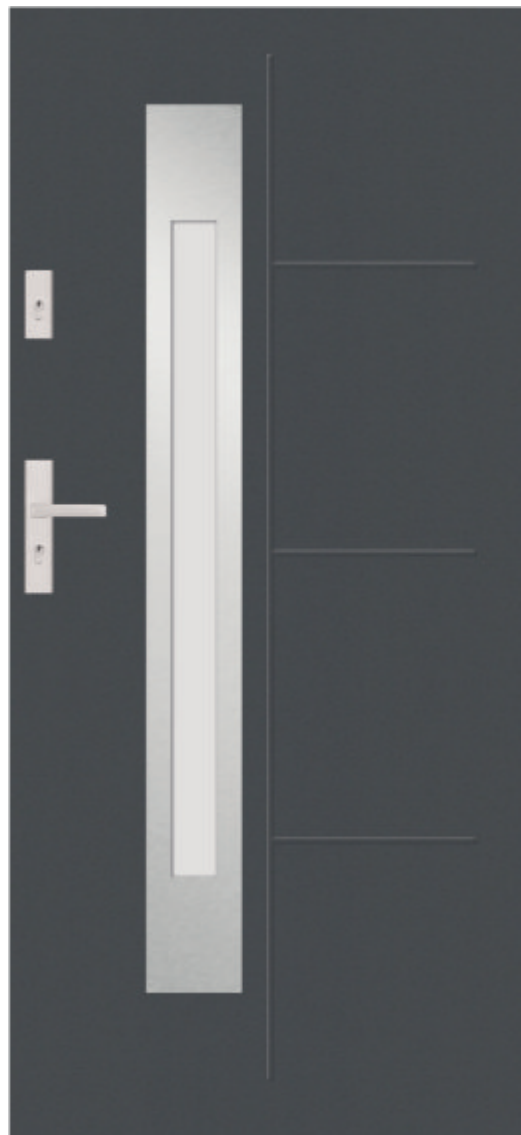

PRZESZKLENIE S53

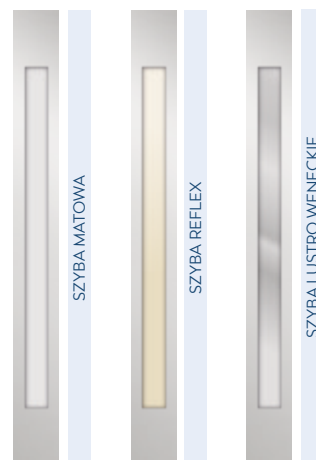

RAMKI DOSTĘPNE W KOLORACH
INOX I CZARNYM

	CENA NETTO ZA KOMPLET	Ud
55 STANDARD	3 040,00	1,6
55 PREMIUM	3 235,00	1,5
55 PREMIUM PLUS	3 805,00	1,5
72 STANDARD	3 450,00	1,5
72 PREMIUM	3 755,00	1,3
72 PREMIUM PLUS	4 325,00	1,2
72 PREMIUM H PLUS	4 635,00	1,2
85 STANDARD	X	X
85 PREMIUM	X	X
85 PREMIUM PLUS	X	X
85 PREMIUM H PLUS	X	X
101 MASTER THERM	X	X

DOSTĘPNE ROZMIARY:

80N, 80E, 90N, 90E, 100N, 100E

DOPLATA DO SZER. 100 - 220,00 PLN

DRZWI W ROZMIARZE 100N, 100E DOSTĘPNE TYLKO W KOLORACH OZNACZONYCH *

DRZWI ZEWNĘTRZNE PRZESZKLONE



G
S53

T62
S53



T52
S53

T62
S53



KOLORY STANDARD

-  * BIAŁY
 -  BIAŁY DREWNOPODOBNY
 -  JASNOSZARY
 -  BETON
 -  DĄB BIELONY
 -  DĄB SONOMA
 -  DĄB SHEFFIELD
 -  * WINCHESTER
 -  * ŻŁOTY DĄB
 -  ** CORTEN
 -  * CIEMNY ORZECH
 -  ** DĄB RUSTICAL
 -  ** HORIZONTAL
 -  CIEMNY MAHOŃ
 -  * DĄB BAGIENNY
 -  * ANTRACYT CIEMNY
 -  * ANTRACYT DREWNOPODOBNY
- KOLORY EXCLUSIVE**
DOPLATA 250,00 PLN
-  * DĄB TURNER
 -  CZARNY DREWNOPODOBNY
- ** KOLORY DOSTĘPNE DO WYCZERPIANIA ZAPASÓW

KOLORY STANDARD



KOLORY EXCLUSIVE DOPLATA 250,00 PLN



DRZWI ZEWNĘTRZNE PRZESZKLONE

TŁOCZENIE T53



DOSTĘPNE ROZMIARY:

80N, 80E, 90N, 90E, 100N, 100E

DOPLATA DO SZER. 100 - 220,00 PLN

DRZWI W ROZMIARZE 100N, 100E DOSTĘPNE TYLKO W KOLORACH OZNACZONYCH *

DRZWI O GRUBOŚCI 85 MM WYKONYWANE SĄ W KOLORACH:

BIAŁY, DĄB TURNER, WINCHESTER, ŻŁOTY DĄB, CIEMNY ORZECH, DĄB BAGIENNY, ANTRACYT CIEMNY, ANTRACYT DREWNOPODOBNY I WYSTĘPUJĄ W ROZMIARACH 80N, 80E, 90N, 90E

PRZESZKLENIE S60



RAMKI DOSTĘPNE W KOLORACH INOX I CZARNYM

	CENA NETTO ZA KOMPLET	Ud
55 STANDARD	2 840,00	1,6
55 PREMIUM	3 035,00	1,5
55 PREMIUM PLUS	3 605,00	1,5
72 STANDARD	3 250,00	1,5
72 PREMIUM	3 555,00	1,3
72 PREMIUM PLUS	4 125,00	1,2
72 PREMIUM H PLUS	4 435,00	1,2
85 STANDARD	3 590,00	1,3
85 PREMIUM	4 040,00	1,3
85 PREMIUM PLUS	4 610,00	1,0
85 PREMIUM H PLUS	5 020,00	1,0
101 MASTER THERM	X	X

DRZWI ZEWNĘTRZNE PRZESZKLONE



G
S60



T53
S60



G
S60



T53
S60

KOLORY STANDARD

-  * BIAŁY
 -  BIAŁY DREWNOPODOBNY
 -  JASNOSZARY
 -  BETON
 -  DĄB BIELONY
 -  DĄB SONOMA
 -  DĄB SHEFFIELD
 -  * WINCHESTER
 -  * ŻŁOTY DĄB
 -  ** CORTEN
 -  * CIEMNY ORZECH
 -  ** DĄB RUSTICAL
 -  ** HORIZONTAL
 -  CIEMNY MAHOŃ
 -  * DĄB BAGIENNY
 -  * ANTRACYT CIEMNY
 -  * ANTRACYT DREWNOPODOBNY
- KOLORY EXCLUSIVE**
DOPLATA 250,00 PLN
-  * DĄB TURNER
 -  * CZARNY DREWNOPODOBNY
- ** KOLORY DOSTĘPNE DO WYCZERPIANIA ZAPASÓW

KOLORY STANDARD



KOLORY EXCLUSIVE DOPLATA 250,00 PLN



DRZWI ZEWNĘTRZNE PRZESZKLONE

TŁOCZENIE T54



DOSTĘPNE ROZMIARY:

80N, 80E, 90N, 90E, 100N, 100E

DOPLATA DO SZER. 100 - 220,00 PLN

DRZWI W ROZMIARZE 100N, 100E DOSTĘPNE
TYLKO W KOLORACH OZNACZONYCH *

DRZWI O GRUBOŚCI 85 MM WYKONYWANE SĄ
W KOLORACH:

BIAŁY, DĄB TURNER, WINCHESTER, ŻŁOTY DĄB,
CIEMNY ORZECH, DĄB BAGIENNY, ANTRACYT CIEMNY, ANTRACYT DREWNOPODOBNY
I WYSTĘPUJĄ W ROZMIARACH 80N, 80E, 90N, 90E

PRZESZKLENIE S61

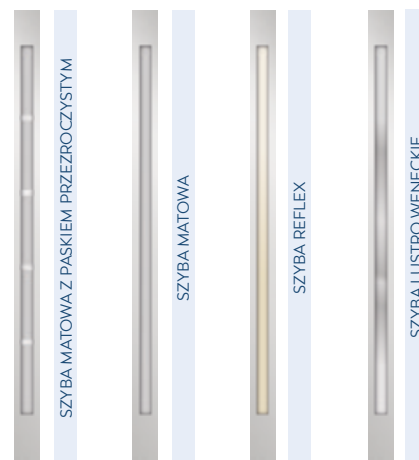

RAMKI DOSTĘPNE W KOLORACH
INOX I CZARNYM

	CENA NETTO ZA KOMPLET	Ud
55 STANDARD	2 840,00	1,6
55 PREMIUM	3 035,00	1,5
55 PREMIUM PLUS	3 605,00	1,5
72 STANDARD	3 250,00	1,5
72 PREMIUM	3 555,00	1,3
72 PREMIUM PLUS	4 125,00	1,2
72 PREMIUM H PLUS	4 435,00	1,2
85 STANDARD	3 620,00	1,3
85 PREMIUM	4 070,00	1,3
85 PREMIUM PLUS	4 730,00	1,0
85 PREMIUM H PLUS	5 140,00	1,0
101 MASTER THERM	X	X

DRZWI ZEWNĘTRZNE PRZESZKLONE



G
S61



T41
S61



T54
S61



T41
S61

KOLORY STANDARD

- *  BIAŁY
-  BIAŁY DREWNOPODOBNY
-  JASNOSZARY
-  BETON
-  DĄB BIELONY
-  DĄB SONOMA
-  DĄB SHEFFIELD
- *  WINCHESTER
- *  ŻŁOTY DĄB
- **  CORTEN
- *  CIEMNY ORZECH
- **  DĄB RUSTICAL
- **  HORIZONTAL
-  CIEMNY MAHOŃ
- *  DĄB BAGIENNY
- *  ANTRACYT CIEMNY
- *  ANTRACYT DREWNOPODOBNY

KOLORY EXCLUSIVE DOPLATA 250,00 PLN

- *  DĄB TURNER
-  CZARNY DREWNOPODOBNY

** KOLORY DOSTĘPNE DO WYCZERPANIA ZAPASÓW

TŁOCZENIE T20

PRZESZKLENIA

-  BIAŁY *
-  BIAŁY DREWNOPODOBNY
-  WINCHESTER *
-  ZŁOTY DĄB *
-  CIEMNY ORZECH *
-  DĄB RUSTICAL **
-  CIEMNY MAHOŃ
-  DĄB BAGIENNY *
-  ANTRACYT CIEMNY *



RAMKI PVC W KOLORACH OKLEINY

	CENA NETTO ZA KOMPLET	Ud
55 STANDARD	2 290,00	1,6
55 PREMIUM	2 485,00	1,5
55 PREMIUM PLUS	3 055,00	1,5
72 STANDARD	2 700,00	1,5
72 PREMIUM	3 005,00	1,3
72 PREMIUM PLUS	3 575,00	1,2
72 PREMIUM H PLUS	3 885,00	1,2
85 STANDARD	X	X
85 PREMIUM	X	X
85 PREMIUM PLUS	X	X
85 PREMIUM H PLUS	X	X
101 MASTER THERM	X	X

DOSTĘPNE ROZMIARY:

80N, 80E, 90N, 90E, 100N, 100E

DOPLATA DO SZER. 100 - 220,00 PLN

DRZWI W ROZMIARZE 100N, 100E DOSTĘPNE TYLKO W KOLORACH OZNACZONYCH *

KOLORY DOSTĘPNE DO WYCZERPIANIA ZAPASÓW **



G
S16

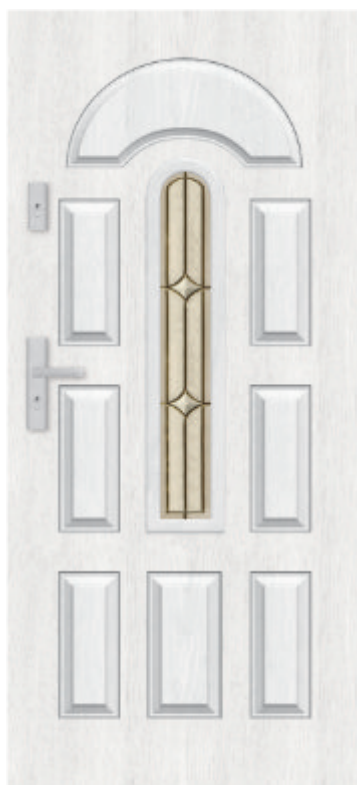

T20
S17



T26
S16



T29
S18



BIAŁY



BIAŁY
DREWNOPODOBNY



WINCHESTER



ZŁOTY DĄB



CIEMNY ORZECH



DĄB RUSTICAL



CIEMNY MAHOŃ



DĄB BAGIENNY



ANTRACYT CIEMNY

** KOLORY DOSTĘPNE DO
WYCZERPIANIA ZAPASÓW

TŁOCZENIE T26 | S07

PRZESZKLENIA

-  BIAŁY *
-  BIAŁY DREWNOPODOBNY
-  WINCHESTER *
-  ZŁOTY DĄB *
-  CIEMNY ORZECH *
-  DĄB RUSTICAL **
-  CIEMNY MAHOŃ
-  DĄB BAGIENNY *
-  ANTRACYT CIEMNY *

KOLORY DOSTĘPNE DO ** WYCZERPIANIA ZAPASÓW



RAMKI PVC W KOLORACH OKLEINY

	CENA NETTO ZA KOMPLET	Ud
55 STANDARD	2 140,00	1,6
55 PREMIUM	2 335,00	1,5
55 PREMIUM PLUS	2 905,00	1,5
72 STANDARD	2 550,00	1,5
72 PREMIUM	2 855,00	1,3
72 PREMIUM PLUS	3 425,00	1,2
72 PREMIUM H PLUS	3 735,00	1,2
85 STANDARD	X	X
85 PREMIUM	X	X
85 PREMIUM PLUS	X	X
85 PREMIUM H PLUS	X	X
101 MASTER THERM	X	X

DOSTĘPNE ROZMIARY:

80N, 80E, 90N, 90E, 100N, 100E

DOPLATA DO SZER. 100 - 220,00 PLN

DRZWI W ROZMIARZE 100N, 100E DOSTĘPNE TYLKO W KOLORACH OZNACZONYCH *

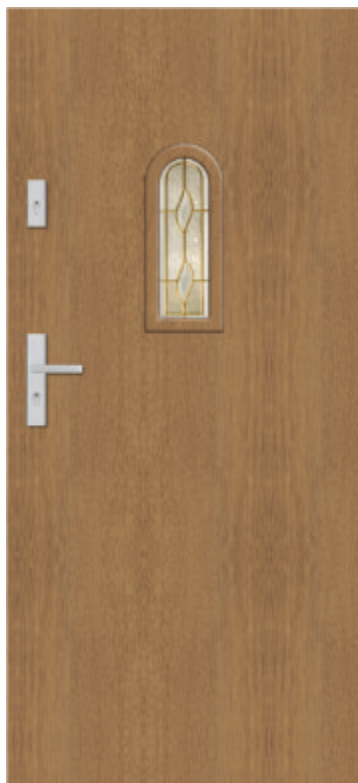

G
S08

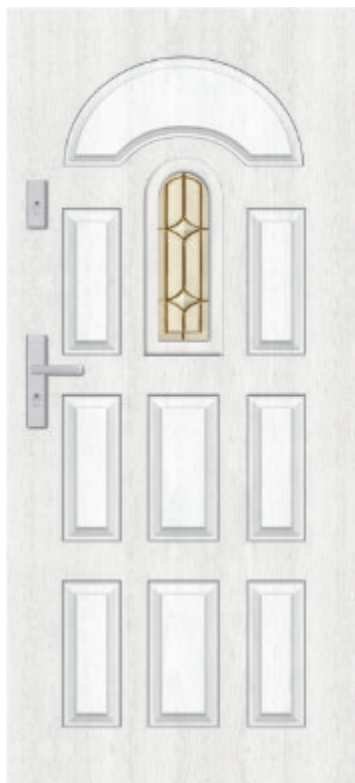

T20
S07



T26
S06



T29
S07



BIAŁY



BIAŁY
DREWNOPODOBNY



WINCHESTER



ZŁOTY DĄB



CIEMNY ORZECH



DĄB RUSTICAL



CIEMNY MAHOŃ



DĄB BAGIENNY



ANTRACYT CIEMNY

** KOLORY DOSTĘPNE DO
WYCZERPIANIA ZAPASÓW





DRZWI ZEWNĘTRZNE

PRZESZKLONE Z APLIKACJAMI

KOLORY STANDARD



KOLORY EXCLUSIVE DOPLATA 250,00 PLN



DRZWI ZEWNĘTRZNE PRZESZKLONE Z APLIKACJAMI

APLIKACJA A46 WĄSKA



DOSTĘPNE ROZMIARY:
80N, 80E, 90N, 90E, 100N, 100E

DOPLATA DO SZER. 100 - 220,00 PLN

DRZWI W ROZMIARZE 100N, 100E DOSTĘPNE
TYLKO W KOLORACH OZNACZONYCH *

DRZWI O GRUBOŚCI 85 MM WYKONYWANE SĄ
W KOLORACH:

BIAŁY, DĄB TURNER, WINCHESTER, ŻŁOTY DĄB,
CIEMNY ORZECH, DĄB BAGIENNY, ANTRACYT CIEMNY, ANTRACYT DREWNOPODOBNY
I WYSTĘPUJĄ W ROZMIARACH 80N, 80E, 90N, 90E

PRZESZKLENIE S33

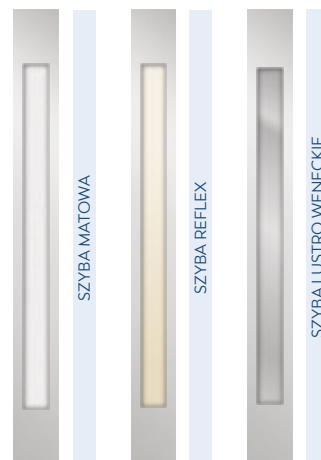

RAMKI DOSTĘPNE W KOLORACH
INOX I CZARNYM

SZEROKOŚĆ APLIKACJI:

APLIKACJA WĄSKA - 14 MM
APLIKACJA SZEROKA - 30 MM

	CENA NETTO ZA KOMPLET	Ud
55 STANDARD	3 370,00	1,6
55 PREMIUM	3 565,00	1,5
55 PREMIUM PLUS	4 135,00	1,5
72 STANDARD	3 780,00	1,5
72 PREMIUM	4 085,00	1,3
72 PREMIUM PLUS	4 655,00	1,2
72 PREMIUM H PLUS	4 965,00	1,2
85 STANDARD	4 120,00	1,3
85 PREMIUM	4 570,00	1,3
85 PREMIUM PLUS	5 140,00	1,0
85 PREMIUM H PLUS	5 550,00	1,0
101 MASTER THERM	6 910,00	0,70



A46
WAŚKA
S33



A46
WAŚKA
S33



A46
WAŚKA
S33

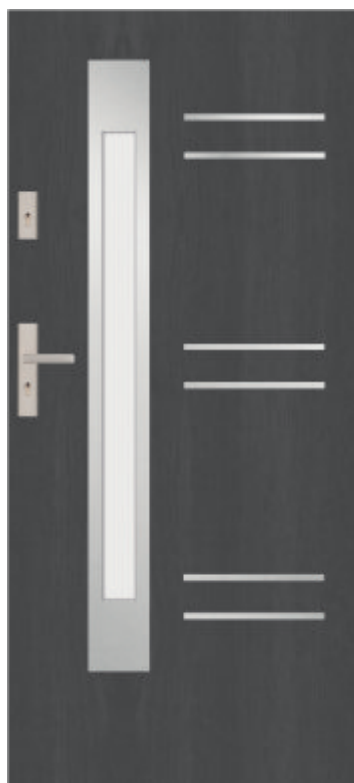

A46
WAŚKA
S33

KOLORY STANDARD

-  * BIAŁY
 -  BIAŁY DREWNOPODOBNY
 -  JASNOSZARY
 -  BETON
 -  DĄB BIELONY
 -  DĄB SONOMA
 -  DĄB SHEFFIELD
 -  * WINCHESTER
 -  * ŻŁOTY DĄB
 -  ** CORTEN
 -  * CIEMNY ORZECH
 -  ** DĄB RUSTICAL
 -  ** HORIZONTAL
 -  CIEMNY MAHOŃ
 -  * DĄB BAGIENNY
 -  * ANTRACYT CIEMNY
 -  * ANTRACYT DREWNOPODOBNY
- KOLORY EXCLUSIVE**
DOPLATA 250,00 PLN
-  * DĄB TURNER
 -  CZARNY DREWNOPODOBNY
- ** KOLORY DOSTĘPNE DO WYCZERPIANIA ZAPASÓW**

KOLORY STANDARD



KOLORY EXCLUSIVE DOPLATA 250,00 PLN



KOLORY DOSTĘPNE DO
WYCZERPIANIA ZAPASÓW **

DRZWI ZEWNĘTRZNE PRZESZKLONE Z APLIKACJAMI

APLIKACJA A41 SZEROKA

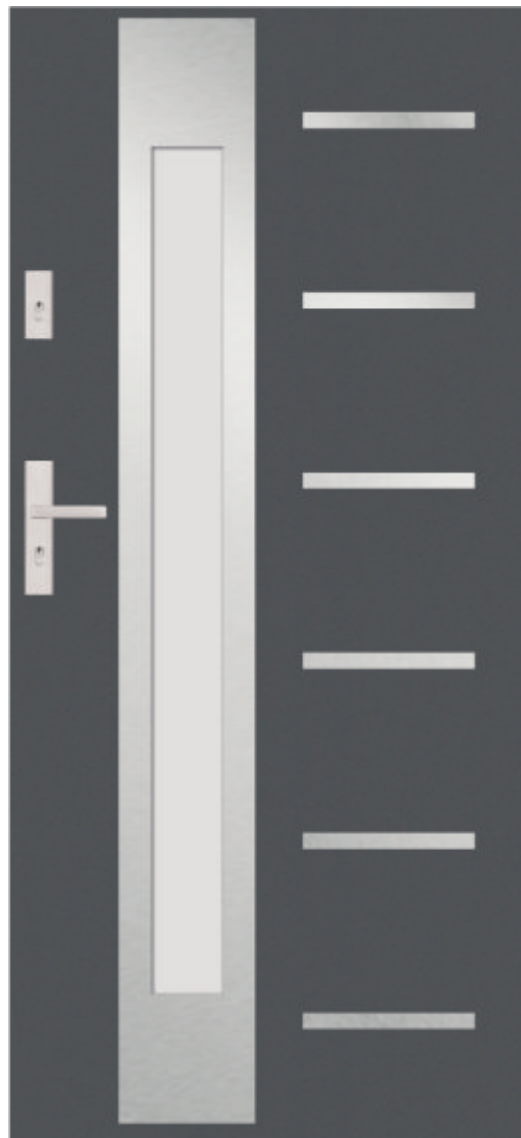

DOSTĘPNE ROZMIARY:
80N, 80E, 90N, 90E, 100N, 100E

DOPLATA DO SZER. 100 - 220,00 PLN

DRZWI W ROZMIARZE 100N, 100E DOSTĘPNE
TYLKO W KOLORACH OZNACZONYCH *

DRZWI O GRUBOŚCI 85 MM WYKONYWANE SĄ
W KOLORACH:

BIAŁY, DĄB TURNER, WINCHESTER, ŻŁOTY DĄB,
CIEMNY ORZECH, DĄB BAGIENNY, ANTRACYT CIEMNY, ANTRACYT DREWNOPODOBNY
I WYSTĘPUJĄ W ROZMIARACH 80N, 80E, 90N, 90E

PRZESZKLENIE S36

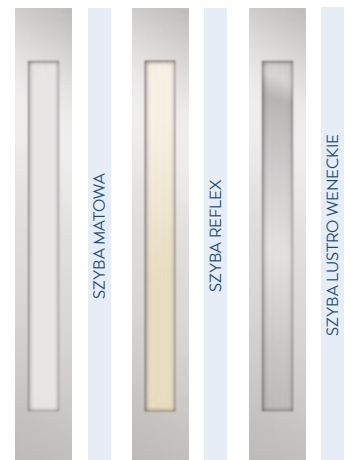

RAMKI DOSTĘPNE W KOLORACH
INOX I CZARNYM

SZEROKOŚĆ APLIKACJI:

APLIKACJA WĄSKA - 14 MM
APLIKACJA SZEROKA - 30 MM

	CENA NETTO ZA KOMPLET	Ud
55 STANDARD	3 370,00	1,6
55 PREMIUM	3 565,00	1,5
55 PREMIUM PLUS	4 135,00	1,5
72 STANDARD	3 780,00	1,5
72 PREMIUM	4 085,00	1,3
72 PREMIUM PLUS	4 655,00	1,2
72 PREMIUM H PLUS	4 965,00	1,2
85 STANDARD	4 120,00	1,3
85 PREMIUM	4 570,00	1,3
85 PREMIUM PLUS	5 140,00	1,0
85 PREMIUM H PLUS	5 550,00	1,0
101 MASTER THERM	6 910,00	0,70

DRZWI ZEWNĘTRZNE PRZESZKLONE Z APLIKACJAMI



A41
SZEROKA
S36



A41
SZEROKA
S36



A41
SZEROKA
S36



A41
SZEROKA
S36

KOLORY STANDARD

-  * BIAŁY
-  BIAŁY DREWNOPODOBNY
-  JASNOSZARY
-  BETON
-  DĄB BIELONY
-  DĄB SONOMA
-  DĄB SHEFFIELD
-  * WINCHESTER
-  * ŻŁOTY DĄB
-  ** CORTEN
-  * CIEMNY ORZECH
-  ** DĄB RUSTICAL
-  ** HORIZONTAL
-  CIEMNY MAHOŃ
-  * DĄB BAGIENNY
-  * ANTRACYT CIEMNY
-  * ANTRACYT DREWNOPODOBNY

KOLORY EXCLUSIVE DOPLATA 250,00 PLN

-  * DĄB TURNER
-  CZARNY DREWNOPODOBNY

** KOLORY DOSTĘPNE DO WYCZERPIANIA ZAPASÓW

KOLORY STANDARD



KOLORY EXCLUSIVE DOPLATA 250,00 PLN



DRZWI ZEWNĘTRZNE PRZESZKLONE Z APLIKACJAMI

APLIKACJA A53 WĄSKA



PRZESZKLENIE S60



RAMKI DOSTĘPNE W KOLORACH
INOX I CZARNYM

SZEROKOŚĆ APLIKACJI:

APLIKACJA WĄSKA - 14 MM
APLIKACJA SZEROKA - 30 MM

	CENA NETTO ZA KOMPLET	Ud
55 STANDARD	3 270,00	1,6
55 PREMIUM	3 465,00	1,5
55 PREMIUM PLUS	4 035,00	1,5
72 STANDARD	3 680,00	1,5
72 PREMIUM	3 985,00	1,3
72 PREMIUM PLUS	4 555,00	1,2
72 PREMIUM H PLUS	4 865,00	1,2
85 STANDARD	4 020,00	1,3
85 PREMIUM	4 470,00	1,3
85 PREMIUM PLUS	5 040,00	1,0
85 PREMIUM H PLUS	5 450,00	1,0
101 MASTER THERM	X	X

DOSTĘPNE ROZMIARY:

80N, 80E, 90N, 90E, 100N, 100E

DOPLATA DO SZER. 100 - 220,00 PLN

DRZWI W ROZMIARZE 100N, 100E DOSTĘPNE

TYLKO W KOLORACH OZNACZONYCH *

DRZWI O GRUBOŚCI 85 MM WYKONYWANE SĄ
W KOLORACH:

BIAŁY, DĄB TURNER, WINCHESTER, ZŁOTY DĄB,
CIEMNY ORZECH, DĄB BAGIENNY, ANTRACYT CIEMNY,
ANTRACYT DREWNOPODOBNY
I WYSTĘPUJĄ W ROZMIARACH 80N, 80E, 90N, 90E

DRZWI ZEWNĘTRZNE PRZESZKLONE Z APLIKACJAMI



A53
WĄSKA
S60



A53
WĄSKA
S60



A53
WĄSKA
S60



A53
WĄSKA
S60

KOLORY STANDARD

-  * BIAŁY
 -  BIAŁY DREWNOPODOBNY
 -  JASNOSZARY
 -  BETON
 -  DĄB BIELONY
 -  DĄB SONOMA
 -  DĄB SHEFFIELD
 -  * WINCHESTER
 -  * ŻŁOTY DĄB
 -  ** CORTEN
 -  * CIEMNY ORZECH
 -  ** DĄB RUSTICAL
 -  ** HORIZONTAL
 -  CIEMNY MAHOŃ
 -  * DĄB BAGIENNY
 -  * ANTRACYT CIEMNY
 -  * ANTRACYT DREWNOPODOBNY
- KOLORY EXCLUSIVE**
DOPLATA 250,00 PLN
-  * DĄB TURNER
 -  CZARNY DREWNOPODOBNY
- ** KOLORY DOSTĘPNE DO WYCZERPIANIA ZAPASÓW**

KOLORY STANDARD



KOLORY EXCLUSIVE DOPLATA 250,00 PLN



DRZWI ZEWNĘTRZNE PRZESZKLONE Z APLIKACJAMI

APLIKACJA A49 WĄSKA

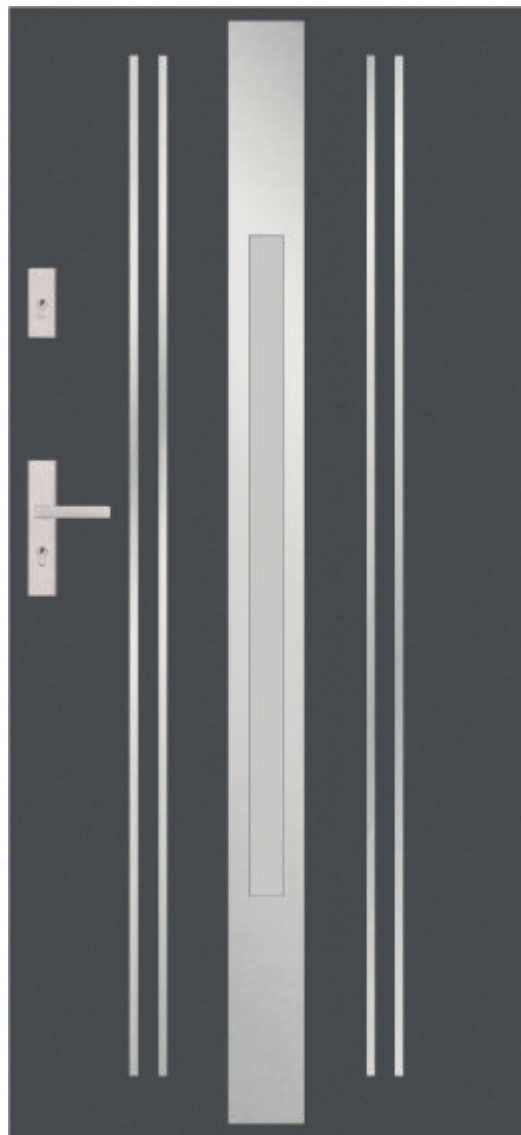

PRZESZKLENIE S62



RAMKI DOSTĘPNE W KOLORACH
INOX I CZARNYM

SZEROKOŚĆ APLIKACJI:

APLIKACJA WĄSKA - 14 MM
APLIKACJA SZEROKA - 30 MM

	CENA NETTO ZA KOMPLET	Ud
55 STANDARD	3 270,00	1,6
55 PREMIUM	3 465,00	1,5
55 PREMIUM PLUS	4 035,00	1,5
72 STANDARD	3 680,00	1,5
72 PREMIUM	3 985,00	1,3
72 PREMIUM PLUS	4 555,00	1,2
72 PREMIUM H PLUS	4 865,00	1,2
85 STANDARD	4 020,00	1,3
85 PREMIUM	4 470,00	1,3
85 PREMIUM PLUS	5 040,00	1,0
85 PREMIUM H PLUS	5 450,00	1,0
101 MASTER THERM	X	X

DOSTĘPNE ROZMIARY:

80N, 80E, 90N, 90E, 100N, 100E

DOPLATA DO SZER. 100 - 220,00 PLN

DRZWI W ROZMIARZE 100N, 100E DOSTĘPNE TYLKO W KOLORACH OZNACZONYCH *

DRZWI ZEWNĘTRZNE PRZESZKLONE Z APLIKACJAMI



A49
WĄSKA
S62



A49
WĄSKA
S62



A49
WĄSKA
S62

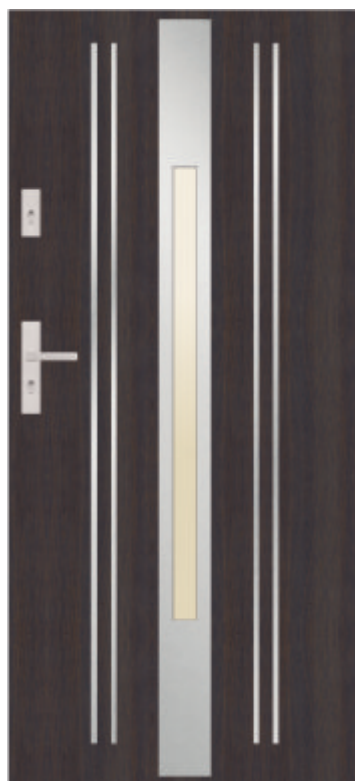

A49
WĄSKA
S62

KOLORY STANDARD

-  * BIAŁY
-  BIAŁY DREWNOPODOBNY
-  JASNOSZARY
-  BETON
-  DĄB BIELONY
-  DĄB SONOMA
-  DĄB SHEFFIELD
-  * WINCHESTER
-  * ŻŁOTY DĄB
-  ** CORTEN
-  * CIEMNY ORZECH
-  ** DĄB RUSTICAL
-  ** HORIZONTAL
-  CIEMNY MAHOŃ
-  * DĄB BAGIENNY
-  * ANTRACYT CIEMNY
-  * ANTRACYT DREWNOPODOBNY

KOLORY EXCLUSIVE DOPLATA 250,00 PLN

-  * DĄB TURNER
-  CZARNY DREWNOPODOBNY

** KOLORY DOSTĘPNE DO WYCZERPIANIA ZAPASÓW





DRZWI ZEWNĘTRZNE

Z APLIKACJAMI

KOLORY STANDARD



KOLORY EXCLUSIVE DOPLATA 250,00 PLN



DRZWI ZEWNĘTRZNE Z APLIKACJAMI

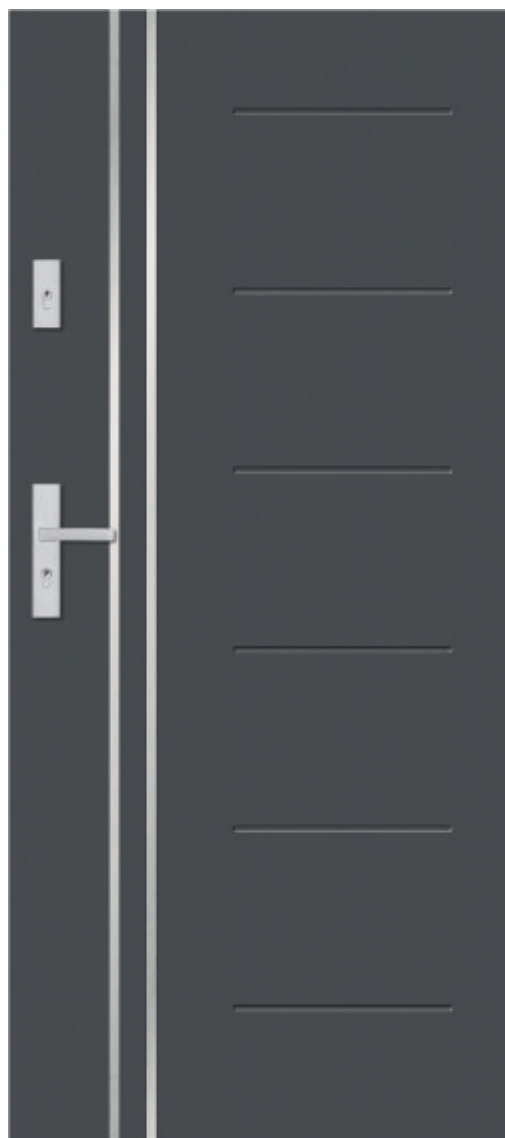

TŁOCZENIE T54
APLIKACJA A5

SZEROKOŚĆ APLIKACJI:

APLIKACJA WĄSKA - 14 MM
APLIKACJA SZEROKA - 30 MM

	CENA NETTO ZA KOMPLET	Ud
55 STANDARD	1 970,00	1,4
55 PREMIUM	2 165,00	1,2
55 PREMIUM PLUS	2 735,00	1,2
72 STANDARD	2 380,00	1,3
72 PREMIUM	2 685,00	1,2
72 PREMIUM PLUS	3 255,00	1,0
72 PREMIUM H PLUS	3 565,00	1,0
85 STANDARD	2 720,00	1,2
85 PREMIUM	3 170,00	1,1
85 PREMIUM PLUS	3 740,00	0,91
85 PREMIUM H PLUS	4 150,00	0,91
101 MASTERHERM	5 290,00	0,63

DOSTĘPNE ROZMIARY:

80N, 80E, 90N, 90E, 100N, 100E

DOPLATA DO SZER. 100 - 220,00 PLN

DRZWI W ROZMIARZE 100N, 100E DOSTĘPNE
TYLKO W KOLORACH OZNACZONYCH *

DRZWI O GRUBOŚCI 85 MM WYKONYWANE SĄ
W KOLORACH:

BIAŁY, DĄB TURNER, WINCHESTER, ZŁOTY DĄB,
CIEMNY ORZECH, DĄB BAGIENNY, ANTRACYT CIEMNY, ANTRACYT DREWNOPODOBNY
I WYSTĘPUJĄ W ROZMIARACH 80N, 80E, 90N, 90E

CENY PODANE SĄ DLA WERSJI Z APLIKACJĄ JEDNOSTRONNĄ. PRZY ZAMÓWIENIU WERSJI
DWUSTRONNEJ DOPLATA W WYSOKOŚCI 200,00 PLN

POZOSTAŁE MODELE APLIKACJI MOŻNA ZNALEŹĆ NA STR. 167 KATALOGU



T45
A22

T41
A1



T49
A7

T45
A2

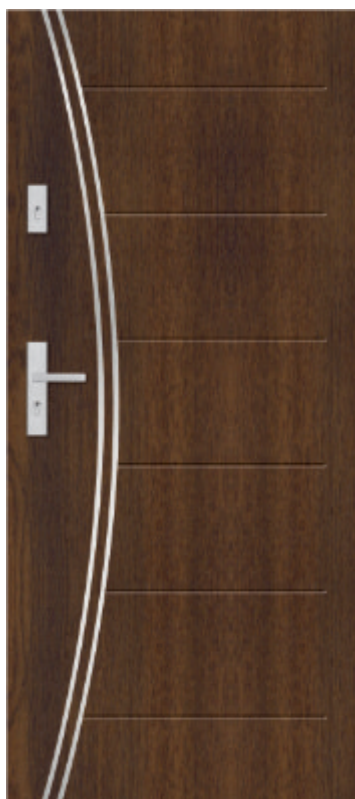

KOLORY STANDARD

-  * BIAŁY
 -  BIAŁY DREWNOPODOBNY
 -  JASNOSZARY
 -  BETON
 -  DĄB BIELONY
 -  DĄB SONOMA
 -  DĄB SHEFFIELD
 -  * WINCHESTER
 -  * ŻŁOTY DĄB
 -  ** CORTEN
 -  * CIEMNY ORZECH
 -  ** DĄB RUSTICAL
 -  ** HORIZONTAL
 -  CIEMNY MAHOŃ
 -  * DĄB BAGIENNY
 -  * ANTRACYT CIEMNY
 -  * ANTRACYT DREWNOPODOBNY
- KOLORY EXCLUSIVE**
DOPLATA 250,00 PLN
-  * DĄB TURNER
 -  * CZARNY DREWNOPODOBNY
- ** KOLORY DOSTĘPNE DO WYCZERPIANIA ZAPASÓW**





DRZWI ZEWNĘTRZNE

PEŁNE

KOLORY STANDARD



KOLORY EXCLUSIVE DOPLATA 250,00 PLN



KOLORY DOSTĘPNE DO
WYCZERPIANIA ZAPASÓW **

DRZWI ZEWNĘTRZNE PEŁNE

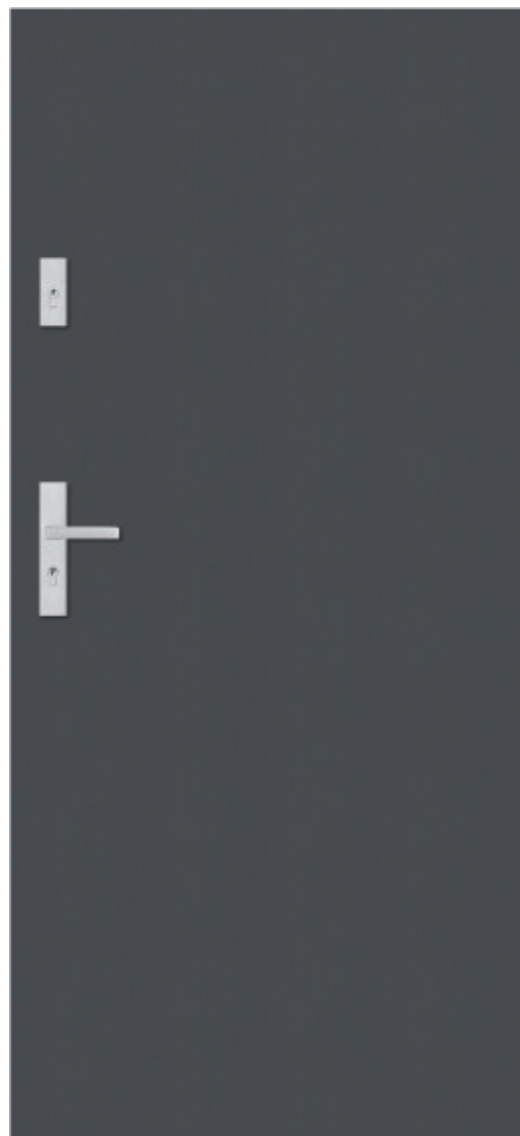

GŁADKIE | G

DOSTĘPNE ROZMIARY:

80N, 80E, 90N, 90E, 100N, 100E

DOPLATA DO SZER. 100 - 220,00 PLN

DRZWI W ROZMIARZE 100N, 100E DOSTĘPNE
TYLKO W KOLORACH OZNACZONYCH *

DRZWI O GRUBOŚCI 85 MM WYKONYWANE SĄ
W KOLORACH:

BIAŁY, DĄB TURNER, WINCHESTER, ZŁOTY DĄB,
CIEMNY ORZECH, DĄB BAGIENNY, ANTRACYT CIEMNY, ANTRACYT DREWNOPODOBNY
I WYSTĘPUJĄ W ROZMIARACH 80N, 80E, 90N, 90E

	CENA NETTO ZA KOMPLET	Ud
55 STANDARD	1 740,00	1,4
55 PREMIUM	1 935,00	1,2
55 PREMIUM PLUS	2 505,00	1,2
72 STANDARD	2 150,00	1,3
72 PREMIUM	2 455,00	1,2
72 PREMIUM PLUS	3 025,00	1,0
72 PREMIUM H PLUS	3 335,00	1,0
85 STANDARD	2 490,00	1,2
85 PREMIUM	2 940,00	1,1
85 PREMIUM PLUS	3 510,00	0,91
85 PREMIUM H PLUS	3 920,00	0,91
101 MASTER THERM	5 060,00	0,63



T20

T21



T26

T29



KOLORY STANDARD

-  * BIAŁY
-  BIAŁY DREWNOPODOBNY
-  JASNOSZARY
-  BETON
-  DĄB BIELONY
-  DĄB SONOMA
-  DĄB SHEFFIELD
-  * WINCHESTER
-  * ŻŁOTY DĄB
-  ** CORTEN
-  * CIEMNY ORZECH
-  ** DĄB RUSTICAL
-  ** HORIZONTAL
-  CIEMNY MAHOŃ
-  * DĄB BAGIENNY
-  * ANTRACYT CIEMNY
-  * ANTRACYT DREWNOPODOBNY

KOLORY EXCLUSIVE
DOPLATA 250,00 PLN

-  * DĄB TURNER
-  * CZARNY DREWNOPODOBNY

** KOLORY DOSTĘPNE DO WYCZERPIANIA ZAPASÓW

KOLORY STANDARD



KOLORY EXCLUSIVE DOPLATA 250,00 PLN



DRZWI ZEWNĘTRZNE PEŁNE

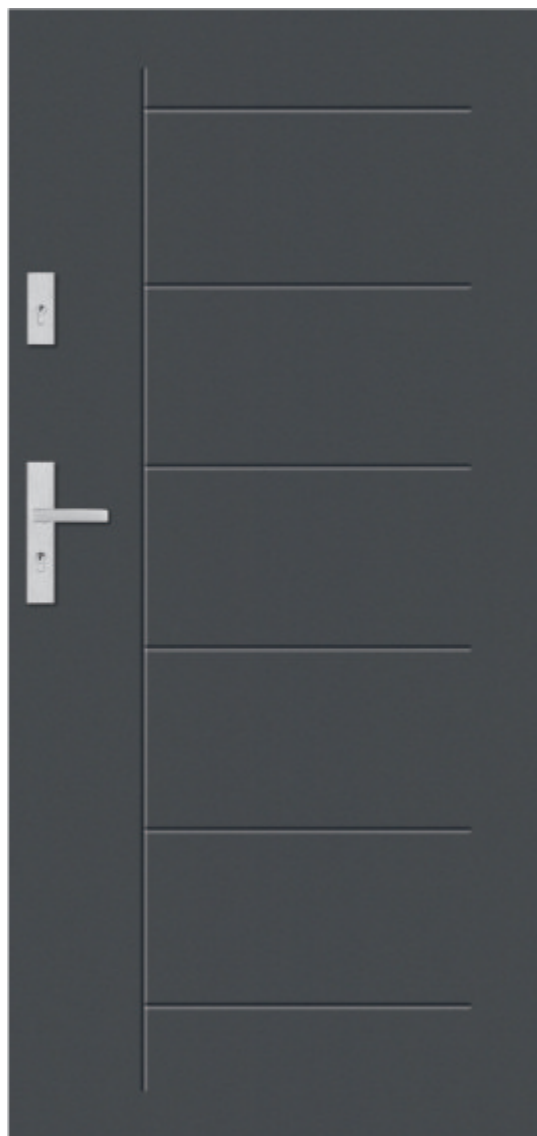

TŁOCZENIE T41

	CENA NETTO ZA KOMPLET	Ud
55 STANDARD	1 740,00	1,4
55 PREMIUM	1 935,00	1,2
55 PREMIUM PLUS	2 505,00	1,2
72 STANDARD	2 150,00	1,3
72 PREMIUM	2 455,00	1,2
72 PREMIUM PLUS	3 025,00	1,0
72 PREMIUM H PLUS	3 335,00	1,0
85 STANDARD	2 490,00	1,2
85 PREMIUM	2 940,00	1,1
85 PREMIUM PLUS	3 510,00	0,91
85 PREMIUM H PLUS	3 920,00	0,91
101 MASTER THERM	5 060,00	0,63

DOSTĘPNE ROZMIARY:

80N, 80E, 90N, 90E, 100N, 100E

DOPLATA DO SZER. 100 - 220,00 PLN

DRZWI W ROZMIARZE 100N, 100E DOSTĘPNE

TYLKO W KOLORACH OZNACZONYCH *

DRZWI O GRUBOŚCI 85 MM WYKONYWANE SĄ
W KOLORACH:

BIAŁY, DĄB TURNER, WINCHESTER, ŻŁOTY DĄB,
CIEMNY ORZECH, DĄB BAGIENNY, ANTRACYT CIEMNY, ANTRACYT DREWNOPODOBNY
I WYSTĘPUJĄ W ROZMIARACH 80N, 80E, 90N, 90E



T42



T43



T44

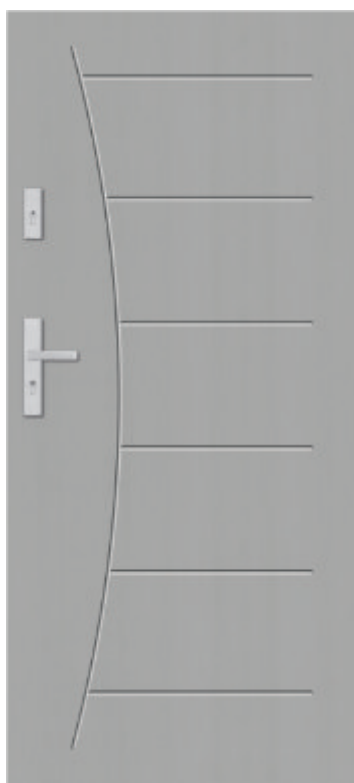

T45

KOLORY STANDARD

-  * BIAŁY
-  BIAŁY DREWNOPODOBNY
-  JASNOSZARY
-  BETON
-  DĄB BIELONY
-  DĄB SONOMA
-  DĄB SHEFFIELD
-  * WINCHESTER
-  * ŻŁOTY DĄB
-  ** CORTEN
-  * CIEMNY ORZECH
-  ** DĄB RUSTICAL
-  ** HORIZONTAL
-  CIEMNY MAHOŃ
-  * DĄB BAGIENNY
-  * ANTRACYT CIEMNY
-  * ANTRACYT DREWNOPODOBNY

KOLORY EXCLUSIVE
DOPLATA 250,00 PLN

-  * DĄB TURNER
-  CZARNY DREWNOPODOBNY

** KOLORY DOSTĘPNE DO WYCZERPIANIA ZAPASÓW

KOLORY STANDARD



KOLORY EXCLUSIVE DOPLATA 250,00 PLN



DRZWI ZEWNĘTRZNE PEŁNE



TŁOCZENIE T46

	CENA NETTO ZA KOMPLET	Ud
55 STANDARD	1 740,00	1,4
55 PREMIUM	1 935,00	1,2
55 PREMIUM PLUS	2 505,00	1,2
72 STANDARD	2 150,00	1,3
72 PREMIUM	2 455,00	1,2
72 PREMIUM PLUS	3 025,00	1,0
72 PREMIUM H PLUS	3 335,00	1,0
85 STANDARD	2 490,00	1,2
85 PREMIUM	2 940,00	1,1
85 PREMIUM PLUS	3 510,00	0,91
85 PREMIUM H PLUS	3 920,00	0,91
101 MASTER THERM	5 060,00	0,63

DOSTĘPNE ROZMIARY:

80N, 80E, 90N, 90E, 100N, 100E

DOPLATA DO SZER. 100 - 220,00 PLN

DRZWI W ROZMIARZE 100N, 100E DOSTĘPNE TYLKO W KOLORACH OZNACZONYCH *

DRZWI O GRUBOŚCI 85 MM WYKONYWANE SĄ W KOLORACH:

BIAŁY, DĄB TURNER, WINCHESTER, ŻŁOTY DĄB, CIEMNY ORZECH, DĄB BAGIENNY, ANTRACYT CIEMNY, ANTRACYT DREWNOPODOBNY I WYSTĘPUJĄ W ROZMIARACH 80N, 80E, 90N, 90E

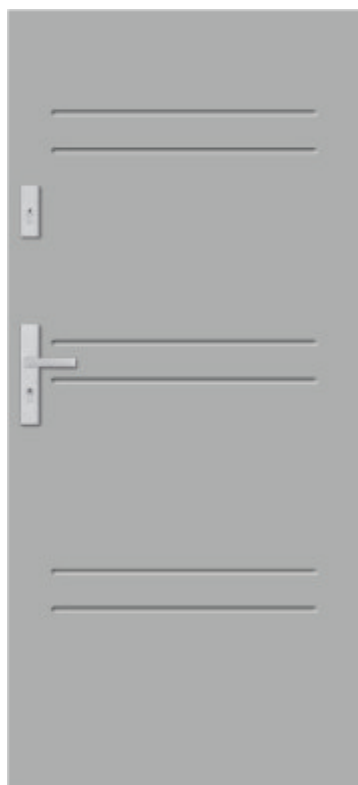

T47



T48



T49



T50

KOLORY STANDARD

-  BIAŁY
 -  BIAŁY DREWNOPODOBNY
 -  JASNOSZARY
 -  BETON
 -  DĄB BIELONY
 -  DĄB SONOMA
 -  DĄB SHEFFIELD
 -  WINCHESTER
 -  ŻŁOTY DĄB
 -  CORTEN
 -  CIEMNY ORZECH
 -  DĄB RUSTICAL
 -  HORIZONTAL
 -  CIEMNY MAHOŃ
 -  DĄB BAGIENNY
 -  ANTRACYT CIEMNY
 -  ANTRACYT DREWNOPODOBNY
- KOLORY EXCLUSIVE**
DOPLATA 250,00 PLN
-  DĄB TURNER
 -  CZARNY DREWNOPODOBNY
- ** KOLORY DOSTĘPNE DO WYCZERPIANIA ZAPASÓW**

KOLORY STANDARD



KOLORY EXCLUSIVE DOPLATA 250,00 PLN



DRZWI ZEWNĘTRZNE PEŁNE



TŁOCZENIE T51

	CENA NETTO ZA KOMPLET	Ud
55 STANDARD	1 740,00	1,4
55 PREMIUM	1 935,00	1,2
55 PREMIUM PLUS	2 505,00	1,2
72 STANDARD	2 150,00	1,3
72 PREMIUM	2 455,00	1,2
72 PREMIUM PLUS	3 025,00	1,0
72 PREMIUM H PLUS	3 335,00	1,0
85 STANDARD	2 490,00	1,2
85 PREMIUM	2 940,00	1,1
85 PREMIUM PLUS	3 510,00	0,91
85 PREMIUM H PLUS	3 920,00	0,91
101 MASTER THERM	5 060,00	0,63

DOSTĘPNE ROZMIARY:

80N, 80E, 90N, 90E, 100N, 100E

DOPLATA DO SZER. 100 - 220,00 PLN

DRZWI W ROZMIARZE 100N, 100E DOSTĘPNE TYLKO W KOLORACH OZNACZONYCH *

DRZWI O GRUBOŚCI 85 MM WYKONYWANE SĄ W KOLORACH:

BIAŁY, DĄB TURNER, WINCHESTER, ŻŁOTY DĄB, CIEMNY ORZECH, DĄB BAGIENNY, ANTRACYT CIEMNY, ANTRACYT DREWNOPODOBNY I WYSTĘPUJĄ W ROZMIARACH 80N, 80E, 90N, 90E



T52



T53



T54



T58

KOLORY STANDARD

-  * BIAŁY
 -  BIAŁY DREWNOPODOBNY
 -  JASNOSZARY
 -  BETON
 -  DĄB BIELONY
 -  DĄB SONOMA
 -  DĄB SHEFFIELD
 -  * WINCHESTER
 -  * ŻŁOTY DĄB
 -  ** CORTEN
 -  * CIEMNY ORZECH
 -  ** DĄB RUSTICAL
 -  ** HORIZONTAL
 -  CIEMNY MAHOŃ
 -  * DĄB BAGIENNY
 -  * ANTRACYT CIEMNY
 -  * ANTRACYT DREWNOPODOBNY
- KOLORY EXCLUSIVE**
DOPLATA 250,00 PLN
-  * DĄB TURNER
 -  * CZARNY DREWNOPODOBNY
- ** KOLORY DOSTĘPNE DO WYCZERPIANIA ZAPASÓW**

KOLORY STANDARD



KOLORY EXCLUSIVE DOPLATA 250,00 PLN



KOLORY DOSTĘPNE DO
WYCZERPIANIA ZAPASÓW **

DRZWI ZEWNĘTRZNE PEŁNE



TŁOCZENIE T59

	CENA NETTO ZA KOMPLET	Ud
55 STANDARD	1 740,00	1,4
55 PREMIUM	1 935,00	1,2
55 PREMIUM PLUS	2 505,00	1,2
72 STANDARD	2 150,00	1,3
72 PREMIUM	2 455,00	1,2
72 PREMIUM PLUS	3 025,00	1,0
72 PREMIUM H PLUS	3 335,00	1,0
85 STANDARD	2 490,00	1,2
85 PREMIUM	2 940,00	1,1
85 PREMIUM PLUS	3 510,00	0,91
85 PREMIUM H PLUS	3 920,00	0,91
101 MASTER THERM	5 060,00	0,63

DOSTĘPNE ROZMIARY:

80N, 80E, 90N, 90E, 100N, 100E

DOPLATA DO SZER. 100 - 220,00 PLN

DRZWI W ROZMIARZE 100N, 100E DOSTĘPNE
TYLKO W KOLORACH OZNACZONYCH *

DRZWI O GRUBOŚCI 85 MM WYKONYWANE SĄ
W KOLORACH:

BIAŁY, DĄB TURNER, WINCHESTER, ŻŁOTY DĄB,
CIEMNY ORZECH, DĄB BAGIENNY, ANTRACYT CIEMNY, ANTRACYT DREWNOPODOBNY
I WYSTĘPUJĄ W ROZMIARACH 80N, 80E, 90N, 90E

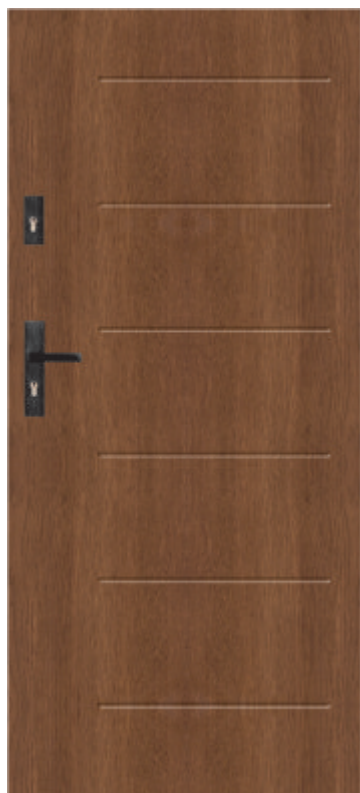

T60



T61

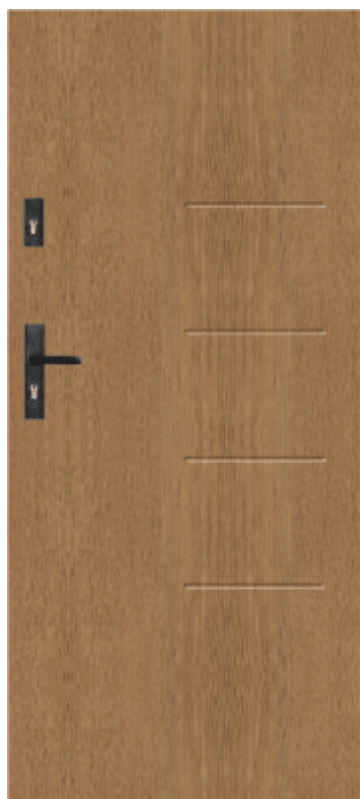

T62



T63

KOLORY STANDARD

-  BIAŁY
 -  BIAŁY DREWNOPODOBNY
 -  JASNOSZARY
 -  BETON
 -  DĄB BIELONY
 -  DĄB SONOMA
 -  DĄB SHEFFIELD
 -  WINCHESTER
 -  ŻŁOTY DĄB
 -  CORTEN
 -  CIEMNY ORZECH
 -  DĄB RUSTICAL
 -  HORIZONTAL
 -  CIEMNY MAHOŃ
 -  DĄB BAGIENNY
 -  ANTRACYT CIEMNY
 -  ANTRACYT DREWNOPODOBNY
- KOLORY EXCLUSIVE**
DOPLATA 250,00 PLN
-  DĄB TURNER
 -  CZARNY DREWNOPODOBNY
- ** KOLORY DOSTĘPNE DO WYCZERPIANIA ZAPASÓW**



DRZWI ZEWNĘTRZNE DWUSKRZYDŁOWE



KOLORY STANDARD



KOLORY EXCLUSIVE

DOPLATA 250,00 PLN



KOLORY DOSTĘPNE DO WYCZERPIANIA ZAPASÓW **

DRZWI ZEWNĘTRZNE DWUSKRZYDŁOWE | PRZYKŁADY KONFIGURACJI

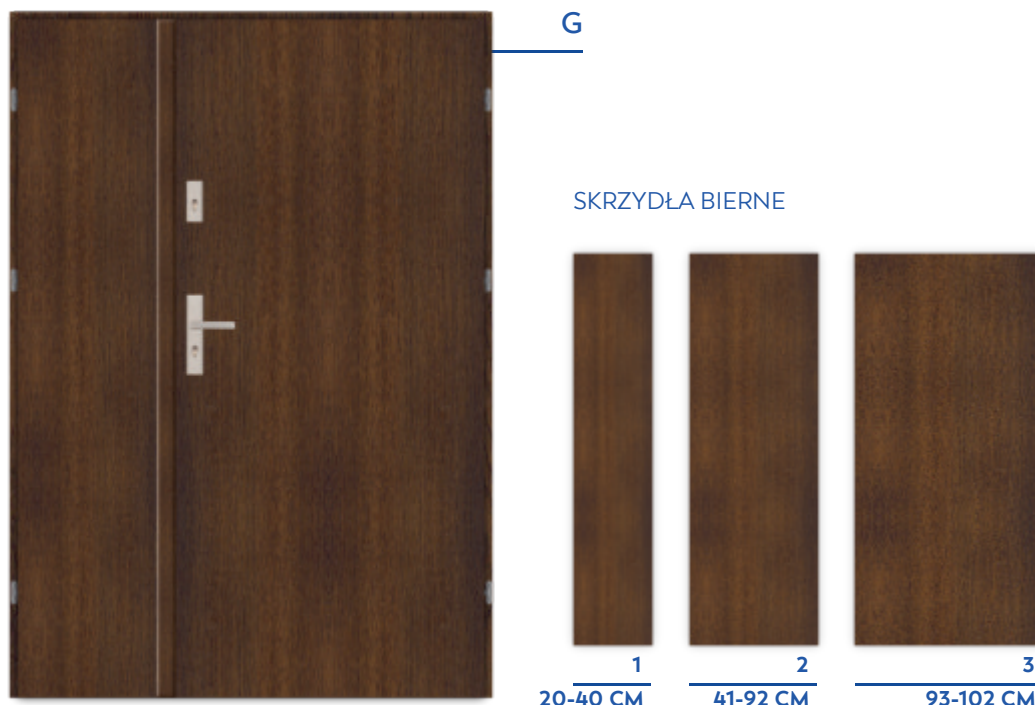

TŁOCZENIE ORAZ PRZESZKLENIE MOŻLIWE DO WYKONANIA W SKRZYDŁE BIERNYM O MINIMALNEJ SZEROKOŚCI 350 MM

		72 RC	72 PREMIUM H PLUS	72 PREMIUM PLUS	72 PREMIUM	72 STANDARD	55 PREMIUM PLUS	55 PREMIUM	55 STANDARD
CENA NETTO	SKRZYDŁO BIERNE SZEROKOŚĆ 20-40 CM	1 550,00	1 850,00	1 800,00	1 700,00	1 550,00	1 550,00	1 450,00	1 350,00
	SKRZYDŁO BIERNE SZEROKOŚĆ 41-92 CM	1 650,00	1 950,00	1 900,00	1 800,00	1 650,00	1 650,00	1 550,00	1 450,00
	SKRZYDŁO BIERNE SZEROKOŚĆ 93-102 CM	1 750,00	2 050,00	2 000,00	1 900,00	1 750,00	1 750,00	1 650,00	1 550,00

DRZWI W ROZMIARZE 100N, 100E DOSTĘPNE TYLKO W KOLORACH OZNACZONYCH *

SPOSÓB WYCENY KOMPLETU:

SKRZYDŁO CZYNNE [CENA ZG. Z CENNIKIEM DRZWI JEDNOSKRZYDŁOWYCH]

UWAGA: PRZY WYBORZE DRZWI DWUSKRZYDŁOWYCH W KLASIE RC2 DO CENY SKRZYDŁA CZYNNEGO NALEŻY DOLICZYĆ DOPLATĘ - 60,00 PLN NETTO

+ SKRZYDŁO BIERNE

+ WYPOSAŻENIE DODATKOWE [ANTABY, NAŚWIETLA, SZYBY I APLIKACJE DO SKRZYDEŁ BIERNYCH]

SPOSÓB OBLICZANIA SZEROKOŚCI SKRZYDŁA BIERNEGO:

SZEROKOŚĆ SKRZYDŁA BIERNEGO LICZYMY ODEJMUJĄC OD SZEROKOŚCI OTWORU W MURZE SZEROKOŚĆ OTWORU MONTAŻOWEGO DRZWI CZYNNYCH [KATALOG STR. 147 - 158] ORAZ 9 MM DLA LISTWY MASKUJĄCEJ UMIEJSCOWIONEJ POMIĘDZY SKRZYDŁEM CZYNNYM A BIERNYM.

PRZYKŁAD:

OTWÓR W MURZE 1400 MM

- (MINUS) 1021 MM | SZEROKOŚĆ OTWORU MONTAŻOWEGO DLA DRZWI GR. 55 MM NA OŚCIEŻNICY

FD-25/21/B W ROZMIARZE 90E

- (MINUS) 9 MM | LISTWA MASKUJĄCA

= 370 MM | SZEROKOŚĆ SKRZYDŁA BIERNEGO

UWAGA:

SUGEROWANY LUZ MONTAŻOWY PODAWANY PRZEZ STALPRODUKT-ZAMOŚĆ WYNOŚI 10 MM NA STRONĘ



T43

SKRZYDŁA BIERNE

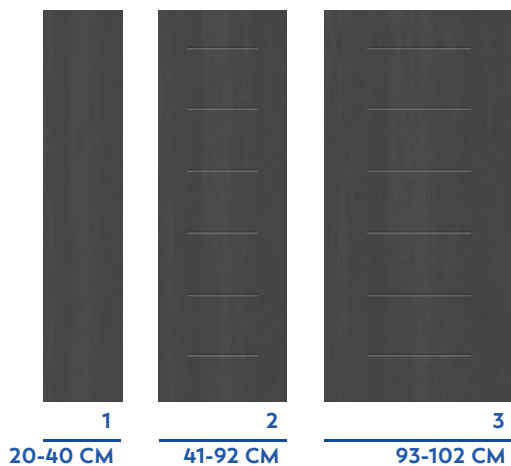

TŁOCZENIE ORAZ PRZESZKLENIE MOŻLIWE DO WYKONANIA W SKRZYDLE BIERNYM O MINIMALNEJ SZEROKOŚCI 350 MM



G A21

SKRZYDŁA BIERNE

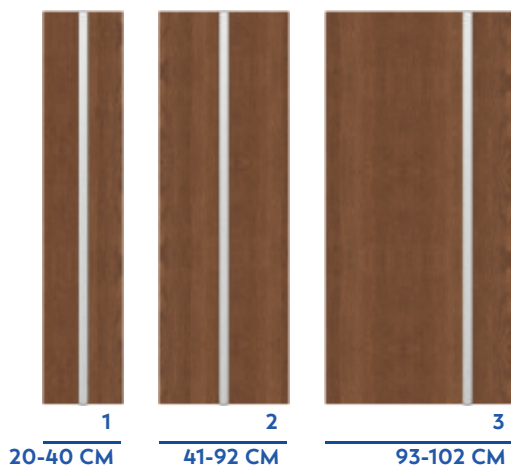

TŁOCZENIE ORAZ PRZESZKLENIE MOŻLIWE DO WYKONANIA W SKRZYDLE BIERNYM O MINIMALNEJ SZEROKOŚCI 350 MM

KOLORY STANDARD

- *  BIAŁY
-  BIAŁY DREWNOPODOBNY
-  JASNOSZARY
-  BETON
-  DĄB BIELONY
-  DĄB SONOMA
-  DĄB SHEFFIELD
- *  WINCHESTER
- *  ŻŁOTY DĄB
- **  CORTEN
- *  CIEMNY ORZECH
- **  DĄB RUSTICAL
- **  HORIZONTAL
-  CIEMNY MAHOŃ
- *  DĄB BAGIENNY
- *  ANTRACYT CIEMNY
- *  ANTRACYT DREWNOPODOBNY

KOLORY EXCLUSIVE
DOPLATA 250,00 PLN

- *  DĄB TURNER
-  CZARNY DREWNOPODOBNY

** KOLORY DOSTĘPNE DO WYCZERPIANIA ZAPASÓW

DRZWI W ROZMIARZE 100N, 100E DOSTĘPNE TYLKO W KOLORACH OZNACZONYCH *

KOLORY STANDARD

- 

BIAŁY *
- 

BIAŁY DREWNOPODOBNY
- 

JASNOSZARY
- 

BETON
- 

DĄB BIELONY
- 

DĄB SONOMA
- 

DĄB SHEFFIELD
- 

WINCHESTER *
- 

ZŁOTY DĄB *
- 

CORTEN **
- 

CIEMNY ORZECH *
- 

DĄB RUSTICAL **
- 

HORIZONTAL **
- 

CIEMNY MAHOŃ
- 

DĄB BAGIENNY *
- 

ANTRACYT CIEMNY *
- 

ANTRACYT DREWNOPODOBNY *

KOLORY EXCLUSIVE
DOPLATA 250,00 PLN

- 

DĄB TURNER *
 - 

CZARNY DREWNOPODOBNY
- KOLORY DOSTĘPNE DO WYCZERPANIA ZAPASÓW **

DRZWI ZEWNĘTRZNE DWUSKRZYDŁOWE | PRZYKŁADY KONFIGURACJI



T60 S33

SKRZYDŁA BIERNE

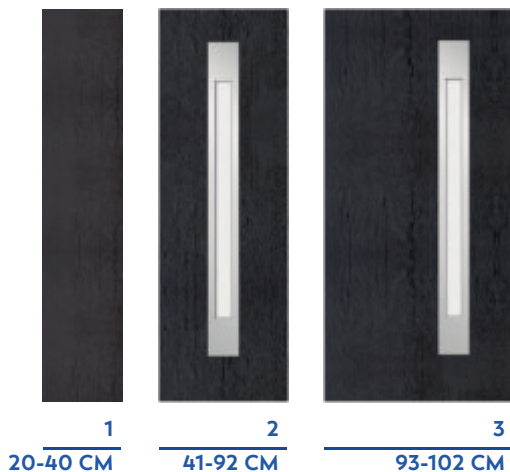

TŁOCZENIE ORAZ PRZESZKLENIE MOŻLIWE DO WYKONANIA W SKRZYDLE BIERNYM O MINIMALNEJ SZEROKOŚCI 350 MM



T41 S61

SKRZYDŁA BIERNE

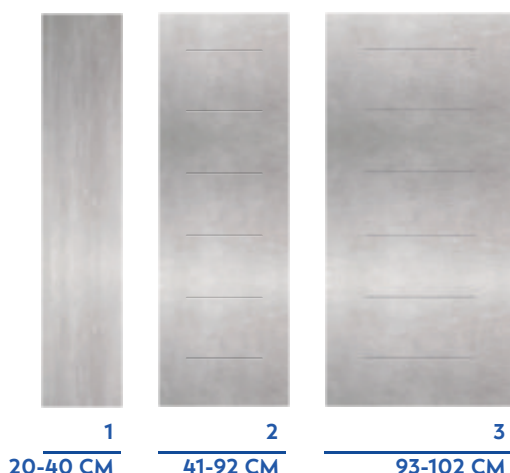

TŁOCZENIE ORAZ PRZESZKLENIE MOŻLIWE DO WYKONANIA W SKRZYDLE BIERNYM O MINIMALNEJ SZEROKOŚCI 350 MM

DRZWI W ROZMIARZE 100N, 100E DOSTĘPNE TYLKO W KOLORACH OZNACZONYCH *

DRZWI ZEWNĘTRZNE Z NAŚWIETLAMI



KOLORY DOSTĘPNE DLA
OSCIEŻNIC I PROFILI
NAŚWIETLI
ALUMINIOWYCH DO
DRZWI O
GRUBOŚCI 85 MM



OPCJE WYKONANIA

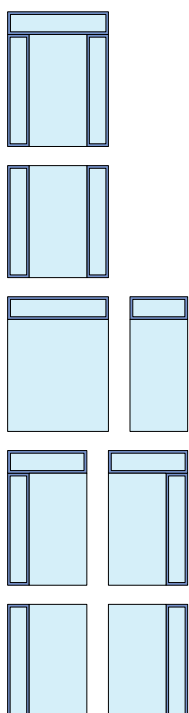

DRZWI ZEWNĘTRZNE Z NAŚWIETLAMI | CENNIKI NAŚWIETLI DO DRZWI O GR. 85 MM

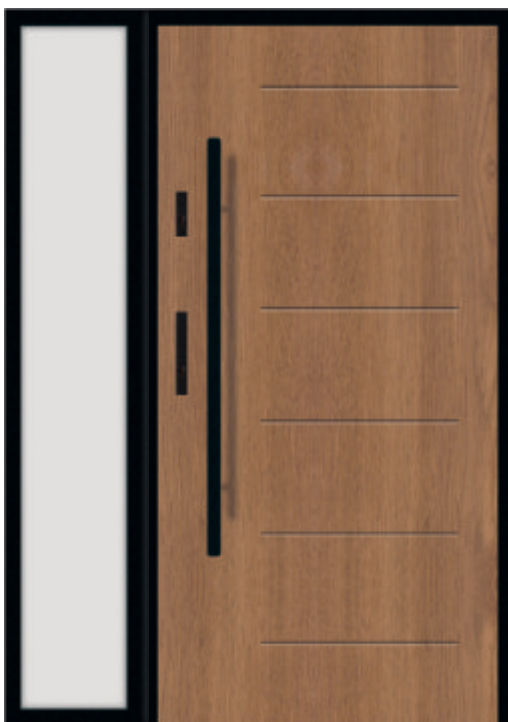

T60 | ANTABA

CENA NETTO NAŚWIETLA BOCZNEGO WYSOKOŚĆ 2090 MM			
RODZAJ SZYBY		PIASKOWANA, Z PASKAMI PRZEZROCZYSTYMI, LUSTRO WENECKIE, REFLEKS	ANTYWŁAMANIOWA PRZEZROCZYSTA P4
SZEROKOŚĆ W MM	200	1 716	1 805
	300	2 044	2 200
	400	2 372	2 595
	500	2 699	2 990
	600	3 027	3 384
	700	3 355	3 779

CENA NETTO NAŚWIETLA GÓRNEGO SZYBA PIASKOWANA, REFLEKS, MATOWA Z PASKAMI PRZEZROCZYSTYMI											
SZEROKOŚĆ W MM		930	1030	1130	1230	1330	1430	1530	1630	1730	1830
WYSOKOŚĆ W MM	200	982	1 050	1 117	1 185	1 252	1 320	1 387	1 454	1 522	1 589
	201 - 300	1 153	1 234	1 316	1 397	1 479	1 561	1 642	1 724	1 805	1 887
	301 - 400	1 323	1 419	1 515	1 610	1 706	1 801	1 897	1 993	2 088	2 184
	401 - 500	1 494	1 603	1 713	1 823	1 933	2 042	2 152	2 262	2 372	2 482
	501 - 600	1 664	1 788	1 912	2 036	2 160	2 283	2 407	2 531	2 655	2 779
	601 - 700	1 834	1 972	2 110	2 248	2 386	2 524	2 662	2 800	2 938	3 076

CENA NETTO NAŚWIETLA GÓRNEGO LUSTRO WENECKIE											
SZEROKOŚĆ W MM		930	1030	1130	1230	1330	1430	1530	1630	1730	1830
WYSOKOŚĆ W MM	200	982	1 050	1 117	1 185	1 252	1 320	1 387	1 454	1 522	1 589
	201 - 300	1 153	1 234	1 316	1 397	1 479	1 561	1 642	1 724	1 805	1 887
	301 - 400	1 323	1 419	1 515	1 610	1 706	1 801	1 897	1 993	2 088	2 184
	401 - 500	1 494	1 603	1 713	1 823	1 933	2 042	2 152	2 262	2 372	2 482
	501 - 600	1 664	1 788	1 912	2 036	2 160	2 283	2 407	2 531	2 655	2 779
	601 - 700	1 834	1 972	2 110	2 248	2 386	2 524	2 662	2 800	2 938	3 076

CENA NETTO NAŚWIETLA GÓRNEGO SZYBA ANTYWŁAMANIOWA PRZEZROCZYSTA P4											
SZEROKOŚĆ W MM		930	1030	1130	1230	1330	1430	1530	1630	1730	1830
WYSOKOŚĆ W MM	200	1 021	1 093	1 164	1 236	1 308	1 380	1 452	1 523	1 595	1 667
	201 - 300	1 220	1 309	1 398	1 488	1 577	1 666	1 755	1 844	1 934	2 023
	301 - 400	1 419	1 526	1 632	1 739	1 846	1 952	2 059	2 165	2 272	2 379
	401 - 500	1 618	1 742	1 866	1 990	2 114	2 238	2 362	2 487	2 611	2 735
	501 - 600	1 817	1 959	2 100	2 242	2 383	2 525	2 666	2 808	2 949	3 091
	601 - 700	2 016	2 175	2 334	2 493	2 652	2 811	2 970	3 129	3 288	3 447

G S33



SPOSÓB WYCENY KOMPLETU:

DRZWI JEDNO LUB DWUSKRZYDŁOWE Z OŚCIEŻNICĄ STALOWĄ

+ DOPŁATA DO OŚCIEŻNICY ALUMINIOWEJ [1230,00 PLN NETTO]

+ NAŚWIETLA WG CENNIKA

KOLORY DOSTĘPNE DLA OŚCIEŻNIC I PROFILI NAŚWIETLI ALUMINIOWYCH DO DRZWI O GRUBOŚCI 85 MM

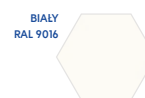

CENA NETTO NAŚWIETLA GÓRNEGO SZYBA PIASKOWANA, REFLEKS, MATOWA Z PASKAMI PRZEZROCZYSTYMI

	1930	2030	2130	2230	2330	2430	2530	2630	2730	2830	3000	SZEROKOŚĆ W MM	WYSOKOŚĆ W MM
	1 657	1 724	1 792	1 859	1 927	1 994	2 062	2 129	2 196	2 264	2 379	200	
	1 968	2 050	2 131	2 213	2 295	2 376	2 458	2 539	2 621	2 702	2 841	201 - 300	
	2 280	2 375	2 471	2 567	2 662	2 758	2 854	2 949	3 045	3 141	3 303	301 - 400	
	2 591	2 701	2 811	2 921	3 030	3 140	3 250	3 360	3 469	3 579	3 766	401 - 500	
	2 903	3 027	3 151	3 274	3 398	3 522	3 646	3 770	3 894	4 018	4 228	501 - 600	
	3 214	3 352	3 490	3 628	3 766	3 904	4 042	4 180	4 318	4 456	4 691	601 - 700	

CENA NETTO NAŚWIETLA GÓRNEGO LUSTRO WENECKIE

	1930	2030	2130	2230	2330	2430	2530	2630	2730	2830	3000	SZEROKOŚĆ W MM	WYSOKOŚĆ W MM
	1 657	1 724	1 792	1 859	1 927	1 994	2 062	2 129	2 196	2 264	2 379	200	
	1 968	2 050	2 131	2 213	2 295	2 376	2 458	2 539	2 621	2 702	2 841	201 - 300	
	2 280	2 375	2 471	2 567	2 662	2 758	2 854	2 949	3 045	3 141	3 303	301 - 400	
	2 591	2 701	2 811	2 921	3 030	3 140	3 250	3 360	3 469	3 579	3 766	401 - 500	
	2 903	3 027	3 151	3 274	3 398	3 522	3 646	3 770	3 894	4 018	4 228	501 - 600	
	3 214	3 352	3 490	3 628	3 766	3 904	4 042	4 180	4 318	4 456	4 691	601 - 700	

CENA NETTO NAŚWIETLA GÓRNEGO SZYBA ANTYWŁAMANIOWA PRZEZROCZYSTA P4

	1930	2030	2130	2230	2330	2430	2530	2630	2730	2830	3000	SZEROKOŚĆ W MM	WYSOKOŚĆ W MM
	1 739	1 810	1 882	1 954	2 026	2 097	2 169	2 241	2 313	2 385	2 507	200	
	2 112	2 201	2 290	2 380	2 469	2 558	2 647	2 736	2 826	2 915	3 067	201 - 300	
	2 485	2 592	2 699	2 805	2 912	3 019	3 125	3 232	3 339	3 445	3 626	301 - 400	
	2 859	2 983	3 107	3 231	3 355	3 479	3 603	3 727	3 851	3 975	4 186	401 - 500	
	3 232	3 374	3 515	3 657	3 798	3 940	4 081	4 223	4 364	4 506	4 746	501 - 600	
	3 606	3 764	3 923	4 082	4 241	4 400	4 559	4 718	4 877	5 036	5 306	601 - 700	

OPCJE WYKONANIA

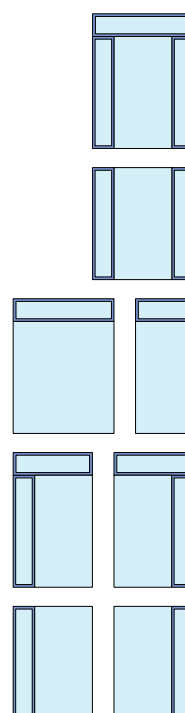

KOLORY DOSTĘPNE DLA
OSCIEŻNIC I PROFILI
NAŚWIETLI
ALUMINIOWYCH DO
DRZWI O
GRUBOŚCI 72 MM



OPCJE WYKONANIA

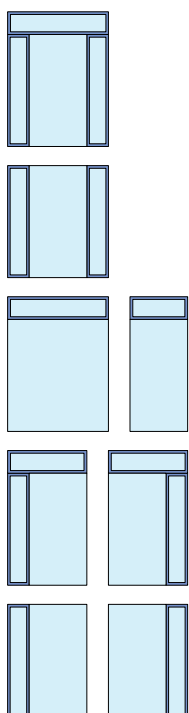

DRZWI ZEWNĘTRZNE Z NAŚWIETLAMI | CENNIKI NAŚWIETLI DO DRZWI O GR. 72 MM

A11 | ANTABA



CENA NETTO NAŚWIETLA BOCZNEGO WYSOKOŚĆ 2090 MM			
RODZAJ SZYBY		PIASKOWANA, Z PASKAMI PRZEZROCZYSTYMI, LUSTRO WENECKIE, REFLEKS	ANTYWŁAMANIOWA PRZEZROCZYSTA P4
SZEROKOŚĆ W MM	200	1 447	1 532
	300	1 744	1 893
	400	2 040	2 254
	500	2 337	2 614
	600	2 633	2 975
	700	2 929	3 336

CENA NETTO NAŚWIETLA GÓRNEGO SZYBA PIASKOWANA, REFLEKS, MATOWA Z PASKAMI PRZEZROCZYSTYMI												
SZEROKOŚĆ W MM		930	1030	1130	1230	1330	1430	1530	1630	1730	1830	
WYSOKOŚĆ W MM	200	840	896	952	1 007	1 063	1 118	1 174	1 230	1 285	1 341	
	201 - 300	991	1 060	1 128	1 197	1 265	1 334	1 403	1 471	1 540	1 609	
	301 - 400	1 142	1 223	1 305	1 386	1 468	1 550	1 631	1 713	1 795	1 876	
	401 - 500	1 292	1 387	1 481	1 576	1 671	1 765	1 860	1 955	2 049	2 144	
	501 - 600	1 443	1 550	1 658	1 766	1 873	1 981	2 089	2 196	2 304	2 412	
	601 - 700	1 593	1 714	1 835	1 955	2 076	2 197	2 317	2 438	2 559	2 679	

CENA NETTO NAŚWIETLA GÓRNEGO LUSTRO WENECKIE												
SZEROKOŚĆ W MM		930	1030	1130	1230	1330	1430	1530	1630	1730	1830	
WYSOKOŚĆ W MM	200	840	896	952	1 007	1 063	1 118	1 174	1 230	1 285	1 341	
	201 - 300	991	1 060	1 128	1 197	1 265	1 334	1 403	1 471	1 540	1 609	
	301 - 400	1 142	1 223	1 305	1 386	1 468	1 550	1 631	1 713	1 795	1 876	
	401 - 500	1 292	1 387	1 481	1 576	1 671	1 765	1 860	1 955	2 049	2 144	
	501 - 600	1 443	1 550	1 658	1 766	1 873	1 981	2 089	2 196	2 304	2 412	
	601 - 700	1 593	1 714	1 835	1 955	2 076	2 197	2 317	2 438	2 559	2 679	

CENA NETTO NAŚWIETLA GÓRNEGO SZYBA ANTYWŁAMANIOWA PRZEZROCZYSTA P4												
SZEROKOŚĆ W MM		930	1030	1130	1230	1330	1430	1530	1630	1730	1830	
WYSOKOŚĆ W MM	200	877	937	997	1 057	1 116	1 176	1 236	1 296	1 355	1 415	
	201 - 300	1 055	1 131	1 207	1 283	1 359	1 435	1 511	1 587	1 663	1 739	
	301 - 400	1 233	1 325	1 417	1 510	1 602	1 694	1 786	1 878	1 970	2 062	
	401 - 500	1 411	1 519	1 628	1 736	1 844	1 953	2 061	2 169	2 278	2 386	
	501 - 600	1 589	1 714	1 838	1 963	2 087	2 212	2 336	2 461	2 585	2 710	
	601 - 700	1 767	1 908	2 048	2 189	2 330	2 471	2 611	2 752	2 893	3 033	

T47



SPOSÓB WYCENY KOMPLETU:

DRZWI JEDNO LUB DWUSKRZYDŁOWE Z OŚCIEŻNICĄ STALOWĄ

+ DOPLATA DO OŚCIEŻNICY ALUMINIOWEJ [1030,00 PLN NETTO]

+ NAŚWIETLA WG CENNIKA

KOLORY DOSTĘPNE DLA OŚCIEŻNIC I PROFILI NAŚWIETLI ALUMINIOWYCH DO DRZWI O GRUBOŚCI 72 MM



CENA NETTO NAŚWIETLA GÓRNEGO SZYBA PIASKOWANA, REFLEKS, MATOWA Z PASKAMI PRZEZROCZYSTYMI													
	1930	2030	2130	2230	2330	2430	2530	2630	2730	2830	3000	SZEROKOŚĆ W MM	WYSOKOŚĆ W MM
	1 397	1 452	1 508	1 563	1 619	1 675	1 730	1 786	1 841	1 897	1 992	200	
	1 677	1 746	1 814	1 883	1 952	2 020	2 089	2 158	2 226	2 295	2 411	201 - 300	
	1 958	2 039	2 121	2 203	2 284	2 366	2 448	2 529	2 611	2 692	2 831	301 - 400	
	2 239	2 333	2 428	2 522	2 617	2 712	2 806	2 901	2 996	3 090	3 251	401 - 500	
	2 519	2 627	2 734	2 842	2 950	3 057	3 165	3 273	3 380	3 488	3 671	501 - 600	
	2 800	2 921	3 041	3 162	3 282	3 403	3 524	3 644	3 765	3 886	4 091	601 - 700	

CENA NETTO NAŚWIETLA GÓRNEGO LUSTRO WENECKIE													
	1930	2030	2130	2230	2330	2430	2530	2630	2730	2830	3000	SZEROKOŚĆ W MM	WYSOKOŚĆ W MM
	1 397	1 452	1 508	1 563	1 619	1 675	1 730	1 786	1 841	1 897	1 992	200	
	1 677	1 746	1 814	1 883	1 952	2 020	2 089	2 158	2 226	2 295	2 411	201 - 300	
	1 958	2 039	2 121	2 203	2 284	2 366	2 448	2 529	2 611	2 692	2 831	301 - 400	
	2 239	2 333	2 428	2 522	2 617	2 712	2 806	2 901	2 996	3 090	3 251	401 - 500	
	2 519	2 627	2 734	2 842	2 950	3 057	3 165	3 273	3 380	3 488	3 671	501 - 600	
	2 800	2 921	3 041	3 162	3 282	3 403	3 524	3 644	3 765	3 886	4 091	601 - 700	

CENA NETTO NAŚWIETLA GÓRNEGO SZYBA ANTYWŁAMANIOWA PRZEZROCZYSTA P4													
	1930	2030	2130	2230	2330	2430	2530	2630	2730	2830	3000	SZEROKOŚĆ W MM	WYSOKOŚĆ W MM
	1 475	1 534	1 594	1 654	1 714	1 773	1 833	1 893	1 953	2 012	2 114	200	
	1 815	1 891	1 966	2 042	2 118	2 194	2 270	2 346	2 422	2 498	2 627	201 - 300	
	2 154	2 247	2 339	2 431	2 523	2 615	2 707	2 799	2 892	2 984	3 140	301 - 400	
	2 494	2 603	2 711	2 819	2 928	3 036	3 144	3 253	3 361	3 469	3 653	401 - 500	
	2 834	2 959	3 083	3 208	3 332	3 457	3 581	3 706	3 830	3 955	4 167	501 - 600	
	3 174	3 315	3 455	3 596	3 737	3 878	4 018	4 159	4 300	4 440	4 680	601 - 700	

OPCJE WYKONANIA

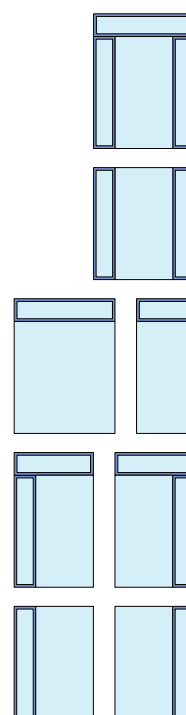



DRZWI ANTYWŁAMANIOWE



BUDOWA



SPARK 2 | PRZECIWOŻAROWE - WEWNĘTRZNE

KLASA IZOLACYJNOŚCI AKUSTYCZNEJ



SKRZYDŁO O GRUBOŚCI 55 MM Z TRÓJSTRONNĄ PRZYLGĄ, KTÓREGO KONSTRUKCJA OPARTA JEST NA PEŁNYM DREWNIANYM RAMIAKU, WYKONANE Z OCYNKOWANEJ BLACHY LAMINOWANEJ O GRUBOŚCI 0,6 MM, WYPEŁNIONE WKŁADEM OGNIOCHRONNYM I DŹWIĘKOCHŁONNYM NA BAZIE WEŁNY MINERALNEJ, WYPOSAŻONE W DWIE USZCZELKI

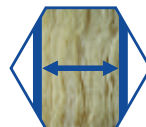

TRZY BOLCE ANTYWYWAŻENIOWE PO STRONIE ZAWIASOWEJ DRZWI



TRZY ZAWIASY TRÓJDZIELNE Z5, W TYM JEDEN SAMOZAMYKAJĄCY

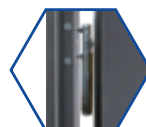

TRZYPUNKTOWY ZAMEK SKŁADAJĄCY SIĘ Z PIĘCIORYGLOWEGO ZAMKA GŁÓWNEGO ORAZ DWÓCH TRZYRYGLOWYCH ZAMKÓW DODATKOWYCH



TRZYRYGLOWY ZAMEK GÓRNY



OŚCIEŻNICA STALOWA Z BLACHY OCYNKOWANEJ O GRUBOŚCI 1,5 MM, LAMINOWANA W KOLORZE SKRZYDŁA, WYPOSAŻONA W USZCZELKĘ



PRÓG STALOWY Z USZCZELKĄ



KLAMKA AXA ROYAL FLEX



ATESTOWANE W KLASIE B WKŁADKA I GAŁKO-WKŁADKA W SYSTEMIE JEDNEGO KLUCZA



DOSTĘPNE MODELE OŚCIEŻNIC

W STANDARDZIE



FD-25/12



FD-25/21/B

ZA DOPŁATĄ



FD-25/12 + MASKOWNICA



FD-25/12 + PORTAL



KLASA IZOLACYJNOŚCI AKUSTYCZNEJ



SPARK 1 | PRZECIWPOŻAROWE - WEWNĘTRZNE

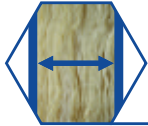

SKRZYDŁO O GRUBOŚCI 55 MM Z TRÓJSTRONNĄ PRZYLGĄ, KTÓREGO KONSTRUKCJA OPARTA JEST NA PEŁNYM DREWNIANYM RAMIAKU, WYKONANE Z OCYNKOWANEJ BLACHY LAMINOWANEJ O GRUBOŚCI 0,6 MM, WYPEŁNIONE WKŁADEM OGNIOCHRONNYM I DŹWIĘKOCHŁONNYM NA BAZIE WEŁNY MINERALNEJ, WYPOSAŻONE W DWIE USZCZELKI



TRZY BOLCE ANTYWYWAŻENIOWE PO STRONIE ZAWIASOWEJ DRZWI

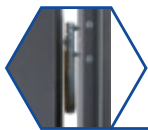

TRZY ZAWIASY TRÓJDZIELNE Z5, W TYM JEDEN SAMOZAMYKAJĄCY



PIĘCIORYGLOWY ZAMEK GŁÓWNY



TRZYRYGLOWY ZAMEK GÓRNY

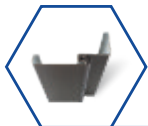

OŚCIEŻNICA STALOWA WYKONANA Z BLACHY OCYNKOWANEJ O GRUBOŚCI 1,5 MM, LAMINOWANA W KOLORZE SKRZYDŁA, WYPOSAŻONA W USZCZELKĘ

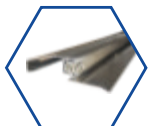

PRÓG STALOWY Z USZCZELKĄ



KLAMKA AXA ROYAL FLEX



ATESTOWANE W KLASIE B WKŁADKA I GAŁKO-WKŁADKA W SYSTEMIE JEDNEGO KLUCZA



DOSTĘPNE MODELE OŚCIEŻNIC

W STANDARDZIE



FD-25/12



FD-25/21/B

ZA DOPŁATĄ



FD-25/12 + MASKOWNICA



FD-25/12 + PORTAL



AMADEO | AKUSTYCZNE

KLASA IZOLACYJNOŚCI AKUSTYCZNEJ



SKRZYDŁO O GRUBOŚCI 55 MM Z TRÓJSTRONNĄ PRZYLGĄ, KTÓREGO KONSTRUKCJA OPARTA JEST NA PEŁNYM DREWNIANYM RAMIAKU, WYKONANE Z OCYNKOWANEJ BLACHY LAMINOWANEJ O GRUBOŚCI 1,0 MM, WYPEŁNIONE WKŁADEM DŹWIĘKOCHŁONNYM NA BAZIE WEŁNY MINERALNEJ, WYPOSAŻONE W USZCZELKĘ

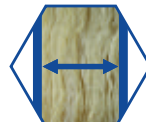

TRZY BOLCE ANTYWYWAŻENIOWE PO STRONIE ZAWIASOWEJ DRZWI



TRZY ZAWIASY TRÓJDZIELNE Z5



TRZYPUNKTOWY ZAMEK SKŁADAJĄCY SIĘ Z PIĘCIORYGLOWEGO ZAMKA GŁÓWNEGO, TRZYRYGLOWEGO ZAMKA DOLNEGO ORAZ RYGŁA PIONOWEGO



RYGIEL PIONOWY

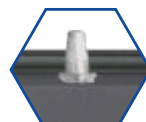

TRZYRYGLOWY ZAMEK GÓRNY



OŚCIEŻNICA STAŁOWA WYKONANA Z BLACHY OCYNKOWANEJ O GRUBOŚCI 1,5 MM, LAMINOWANA W KOLORZE SKRZYDŁA, WYPOSAŻONA W USZCZELKĘ

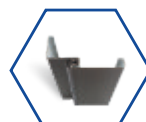

PRÓG STAŁOWY Z USZCZELKĄ

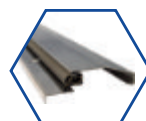

KLAMKA STP-OW



ATESTOWANE W KLASIE B WKŁADKA I GAŁKO-WKŁADKA W SYSTEMIE JEDNEGO KLUCZA



DOSTĘPNE MODELE OŚCIEŻNIC

W STANDARDZIE



FD-25/12



FD-25/21/B



FD-25/21/C

ZA DOPLATĄ



FD-25/12 + MASKOWNICA



FD-25/12 + PORTAL



KLASA IZOLACYJNOŚCI AKUSTYCZNEJ



MOZART | AKUSTYCZNE

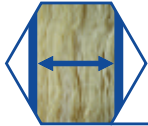

SKRZYDŁO O GRUBOŚCI 55 MM Z TRÓJSTRONNĄ PRZYLGĄ, KTÓREGO KONSTRUKCJA OPARTA JEST NA PEŁNYM DREWNIANYM RAMIAKU, WYKONANE Z OCYNKOWANEJ BLACHY LAMINOWANEJ O GRUBOŚCI 0,6 MM WYPEŁNIONE WKŁADEM DŹWIĘKOCHŁONNYM NA BAZIE WEŁNY MINERALNEJ, WYPOSAŻONE W USZCZELKĘ



TRZY BOLCE ANTYWYWAŻENIOWE PO STRONIE ZAWIASOWEJ DRZWI

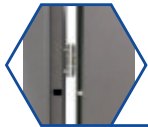

TRZY ZAWIASY TRÓJDZIELNE Z5

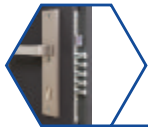

TRZYPUNKTOWY ZAMEK SKŁADAJĄCY SIĘ Z PIĘCIORYGLOWEGO ZAMKA GŁÓWNEGO, TRZYRYGLOWEGO ZAMKA DOLNEGO ORAZ RYGIA PIONOWEGO

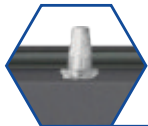

RYGIEL PIONOWY



TRZYRYGLOWY ZAMEK GÓRNY

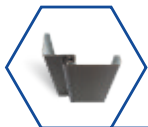

OŚCIEŻNICA STALOWA WYKONANA Z BLACHY OCYNKOWANEJ O GRUBOŚCI 1,5 MM, LAMINOWANA W KOLORZE SKRZYDŁA, WYPOSAŻONA W USZCZELKĘ

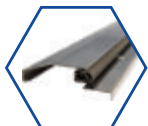

PRÓG STALOWY Z USZCZELKĄ



KLAMKA STP-OW



ATESTOWANE W KLASIE B WKŁADKA I GAŁKO-WKŁADKA W SYSTEMIE JEDNEGO KLUCZA



DOSTĘPNE MODELE OŚCIEŻNIC

W STANDARDZIE



FD-25/12



FD-25/21/B



FD-25/21/C

ZA DOPLATĄ



FD-25/12 + MASKOWNICA



FD-25/12 + PORTAL



VERDI | AKUSTYCZNE

KLASA IZOLACYJNOŚCI AKUSTYCZNEJ

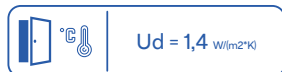

SKRZYDŁO O GRUBOŚCI 55 MM Z TRÓJSTRONNĄ PRZYLGĄ, KTÓREGO KONSTRUKCJA OPARTA JEST NA PEŁNYM DREWNIANYM RAMIAKU, WYKONANE Z OCYNKOWANEJ BLACHY LAMINOWANEJ O GRUBOŚCI 0,6 MM, WYPEŁNIONE WKŁADEM DŹWIĘKOCHŁONNYM NA BAZIE WEŁNY MINERALNEJ, WYPOSAŻONE W USZCZELKĘ

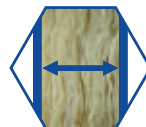

TRZY BOLCE ANTYWYWAŻENIOWE PO STRONIE ZAWIASOWEJ DRZWI



TRZY ZAWIASY TRÓJDZIELNE Z5



ZACZEP ZAMKA Z REGULOWANYM DOCISKIEM



TRZYRYGLOWY ZAMEK GŁÓWNY



TRZYRYGLOWY ZAMEK GÓRNY



OŚCIEŻNICA STALOWA WYKONANA Z BLACHY OCYNKOWANEJ O GRUBOŚCI 1,2 MM, LAMINOWANA W KOLORZE SKRZYDŁA, WYPOSAŻONA W USZCZELKĘ



PRÓG STALOWY Z USZCZELKĄ

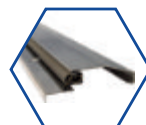

KLAMKA STP-H/K2



ATESTOWANE W KLASIE B WKŁADKA I GAŁKO-WKŁADKA W SYSTEMIE JEDNEGO KLUCZA



DOSTĘPNE MODELE OŚCIEŻNIC

W STANDARDZIE



FD-25/12



FD-25/21/B



FD-25/21/C

ZA DOPLATĄ



FD-25/12 + MASKOWNICA



FD-25/12 + PORTAL



KLASA IZOLACYJNOŚCI AKUSTYCZNEJ



BATORY 55

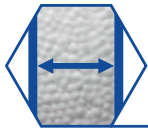

SKRZYDŁO O GRUBOŚCI 55 MM Z TRÓJSTRONNĄ PRZYLGĄ, WYKONANE Z OCYNKOWANEJ BLACHY LAMINOWANEJ O GRUBOŚCI 1 - 1,2 MM, WYPEŁNIONE POLISTYRENEM SPIENIONYM [STYROPIANEM], WYPOSAŻONE W USZCZELKĘ



SZEŚĆ BOLCÓW ANTYWYWAŻENIOWYCH PO STRONIE ZAWIASOWEJ DRZWI

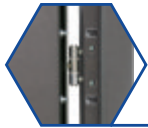

TRZY ZAWIASY TRÓJDZIELNE Z5

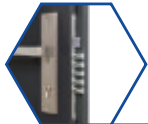

TRZYPUNKTOWY ZAMEK SKŁADAJĄCY SIĘ Z PIĘCIORYGLOWEGO ZAMKA GŁÓWNEGO, TRZYRYGLOWEGO ZAMKA DOLNEGO ORAZ RYGIA PIONOWEGO

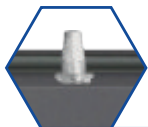

RYGIEL PIONOWY



TRZYRYGLOWY ZAMEK GÓRNY



OŚCIEŻNICA STALOWA WYKONANA Z BLACHY OCYNKOWANEJ O GRUBOŚCI 1,5 MM, LAMINOWANA W KOLORZE SKRZYDŁA, WYPOSAŻONA W USZCZELKĘ

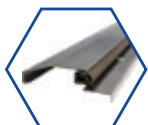

PRÓG STALOWY Z USZCZELKĄ



KLAMKA AXA TORONTO FLEX



ATESTOWANE W KLASIE C WKŁADKA I GAŁKO-WKŁADKA W SYSTEMIE JEDNEGO KLUCZA



DOSTĘPNE MODELE OŚCIEŻNIC

W STANDARDZIE



FD-25/12



FD-25/21/B



FD-25/21/C

ZA DOPŁATĄ



FD-25/12 + MASKOWNICA



FD-25/12 + PORTAL



KLASA IZOLACYJNOŚCI AKUSTYCZNEJ

BATORY 47

SKRZYDŁO O GRUBOŚCI 47 MM Z TRÓJSTRONNĄ PRZYLGĄ, WYKONANE Z OCYNKOWANEJ BLACHY LAMINOWANEJ O GRUBOŚCI 1,2 MM, WYPEŁNIONE POLISTYRENEM SPIENIONYM [STYROPIANEM], WYPOSAŻONE W USZCZELKĘ

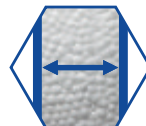

SZEŚĆ BOLCÓW ANTYWYWAŻENIOWYCH PO STRONIE ZAWIASOWEJ DRZWI



TRZY ZAWIASY TRÓJDZIELNE Z5



TRZYPUNKTOWY ZAMEK SKŁADAJĄCY SIĘ Z PIĘCIORYGLOWEGO ZAMKA GŁÓWNEGO, TRZYRYGLOWEGO ZAMKA DOLNEGO ORAZ RYGLA PIONOWEGO



RYGIEL PIONOWY

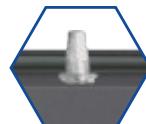

TRZYRYGLOWY ZAMEK GÓRNY



OŚCIEŻNICA STALOWA WYKONANA Z BLACHY OCYNKOWANEJ O GRUBOŚCI 1,5 MM, LAMINOWANA W KOLORZE SKRZYDŁA



PRÓG STALOWY Z USZCZELKĄ

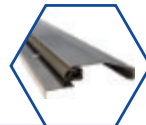

KLAMKA AXA TORONTO FLEX



ATESTOWANE W KLASIE C WKŁADKA I GAŁKO-WKŁADKA W SYSTEMIE JEDNEGO KLUCZA



DOSTĘPNE MODELE OŚCIEŻNIC

W STANDARDZIE



FD-25/1/U



FD-25/16/U

ZA DOPŁATĄ



FD-25/16/U + MASKOWNICA



FD-25/16/U + PORTAL



KLASA IZOLACYJNOŚCI AKUSTYCZNEJ

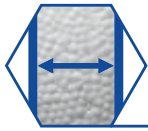

SKRZYDŁO O GRUBOŚCI 55 MM Z TRÓJSTRONNĄ PRZYLGĄ, WYKONANE Z OCYNKOWANEJ BLACHY LAMINOWANEJ O GRUBOŚCI 0,6 MM, WYPEŁNIONE POLISTYRENEM SPIENIONYM [STYROPIANEM], WYPOSAŻONE W USZCZELKĘ



TRZY BOLCE ANTYWYWAŻENIOWE PO STRONIE ZAWIASOWEJ DRZWI

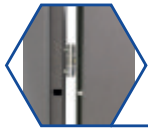

TRZY ZAWIASY TRÓJDZIELNE Z5

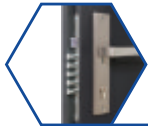

TRZYPUNKTOWY ZAMEK SKŁADAJĄCY SIĘ Z PIĘCIORYGLOWEGO ZAMKA GŁÓWNEGO, TRZYRYGLOWEGO ZAMKA DOLNEGO ORAZ RYGLA PIONOWEGO

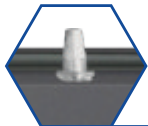

RYGIEL PIONOWY



TRZYRYGLOWY ZAMEK GÓRNY



OŚCIEŻNICA STALOWA WYKONANA Z BLACHY OCYNKOWANEJ O GRUBOŚCI 1,5 MM, LAMINOWANA W KOLORZE SKRZYDŁA, WYPOSAŻONA W USZCZELKĘ

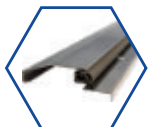

PRÓG STALOWY Z USZCZELKĄ



KLAMKA STP-OW



ATESTOWANE W KLASIE B WKŁADKA I GAŁKO-WKŁADKA W SYSTEMIE JEDNEGO KLUCZA



DOSTĘPNE MODELE OŚCIEŻNIC

W STANDARDZIE



FD-25/12



FD-25/21/B



FD-25/21/C

ZA DOPŁATĄ



FD-25/12 + MASKOWNICA



FD-25/12 + PORTAL



FD-25/21/P



KLASA IZOLACYJNOŚCI AKUSTYCZNEJ

HETMAN 47

SKRZYDŁO O GRUBOŚCI 47 MM Z TRÓJSTRONNĄ PRZYLGĄ, WYKONANE Z OCYNKOWANEJ BLACHY LAMINOWANEJ O GRUBOŚCI 0,6 MM, WYPEŁNIONE POLISTYRENEM SPIENIONYM [STYROPIANEM], WYPOSAŻONE W USZCZELKĘ

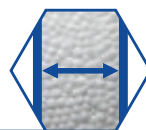

TRZY BOLCE ANTYWYWAŻENIOWE PO STRONIE ZAWIASOWEJ DRZWI



TRZY ZAWIASY TRÓJDZIELNE Z5



TRZYPUNKTOWY ZAMEK SKŁADAJĄCY SIĘ Z PIĘCIORYGLOWEGO ZAMKA GŁÓWNEGO, TRZYRYGLOWEGO ZAMKA DOLNEGO ORAZ RYGŁA PIONOWEGO



RYGIEL PIONOWY

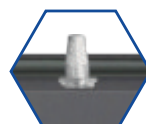

TRZYRYGLOWY ZAMEK GÓRNY



OŚCIEŻNICA STALOWA WYKONANA Z BLACHY OCYNKOWANEJ O GRUBOŚCI 1,5 MM, LAMINOWANA W KOLORZE SKRZYDŁA



PRÓG STALOWY Z USZCZELKĄ

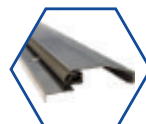

KLAMKA STP-OW



ATESTOWANE W KLASIE B WKŁADKA I GAŁKO-WKŁADKA W SYSTEMIE JEDNEGO KLUCZA



DOSTĘPNE MODELE OŚCIEŻNIC

W STANDARDZIE



FD-25/1/U



FD-25/16/U

ZA DOPŁATĄ



FD-25/16/U + MASKOWNICA



FD-25/16/U + PORTAL



KLASA IZOLACYJNOŚCI AKUSTYCZNEJ



SENATOR E | ZEWNĘTRZNE

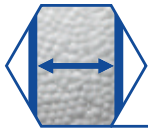

SKRZYDŁO O GRUBOŚCI 55 MM Z TRÓJSTRONNĄ PRZYLGĄ, WYKONANE Z OCYNKOWANEJ BLACHY LAMINOWANEJ O GRUBOŚCI 0,6 MM, WYPEŁNIONE POLISTYRENEM SPIENIONYM [STYROPIANEM], WYPOSAŻONE W USZCZELKĘ



TRZY BOLCE ANTYWYWAŻENIOWE PO STRONIE ZAWIASOWEJ DRZWI



TRZY ZAWIASY TRÓJDZIELNE Z5



TRZYRYGLOWY ZAMEK GŁÓWNY



ZACZEP ZAMKA Z REGULOWANYM DOCISKIEM



TRZYRYGLOWY ZAMEK GÓRNY



OŚCIEŻNICA STALOWA WYKONANA Z BLACHY OCYNKOWANEJ O GRUBOŚCI 1,2 MM, LAMINOWANA W KOLORZE SKRZYDŁA, WYPOSAŻONA W USZCZELKĘ

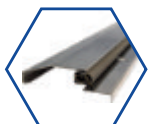

PRÓG STALOWY Z USZCZELKĄ



KLAMKA STP-H/K2



ATESTOWANE W KLASIE B WKŁADKA I GAŁKO-WKŁADKA W SYSTEMIE JEDNEGO KLUCZA



DOSTĘPNE MODELE OŚCIEŻNIC

W STANDARDZIE



FD-25/12



FD-25/21/B



FD-25/21/C

ZA DOPŁATĄ



STALOWO-DREWNIANA Z ZAWIASEM 3D















FD-25/12 + MASKOWNICA



FD-25/12 + PORTAL

KLASY ODPORNOŚCI NA WŁAMANIE

	NARZĘDZIA STOSOWANE PODCZAS WŁAMANIA	MINIMALNY CZAS OPORU
KLASA DRZWI	 Bez użycia narzędzi: - próba wyważenia barkiem lub kopnięciami, - próba podniesienia lub wyrwania zamka	 
	 Próba włamania przy użyciu prostych narzędzi, np.: - śrubokręt, szczypce, klin	 
	 Próba włamania przy użyciu innych narzędzi, np.: - łom, młotek, dodatkowy śrubokręt, wybijak oraz mechanicznego urządzenia do wiercenia	 
	 Próba włamania przy użyciu narzędzi jak powyżej oraz: - ciężki młotek, piła, przecinak, dłuto, siekiera jak i prostych urządzeń zasilanych bateriami	 

KLASA ODPORNOŚCI OGNIOWEJ

 EI30 – oznaczenie drzwi przeciwpożarowych informujące o tym, że dany produkt przez 36 minut zapewnia ochronę przed ogniem i wysoką temperaturą

KLASA DYMOSZCZELNOŚCI

 Sa S200 – drzwi oznaczone tym symbolem wyposażone są w specjalne systemy uszczelnień chroniące przed rozprzestrzenianiem się dymu w przypadku pożaru, a co za tym idzie przed zatruciem się szkodliwymi produktami spalania
--



DRZWI ANTYWŁAMANIOWE

Z TŁOCZENIAMI

KOLORY STANDARD



KOLORY EXCLUSIVE
DOPLATA 250,00 PLN



KOLORY DOSTĘPNE DO
WYCZERPANIA ZAPASÓW **

DRZWI ANTYWŁAMANIOWE Z TŁOCZENIAMI



GŁADKIE | G

	CENA NETTO ZA KOMPLET	RC	Rw	EI	Ud
SENATOR E	1 900,00	2	28	X	1,4
HETMAN 47	2 065,00	3	29	X	X
HETMAN 55	2 155,00	3	29	X	1,4
BATORY 47	2 585,00	4	33	X	X
BATORY 55	2 675,00	4	33	X	1,4
VERDI	2 140,00	2	42	X	1,4
MOZART	2 340,00	3	43	X	1,6
AMADEO	2 830,00	3	47	X	1,6
SPARK I	2 770,00	2	37	30	X
SPARK II	2 995,00	3	42	30	X

DOSTĘPNE ROZMIARY:

80N, 80E, 90N, 90E, 100N, 100E

DOPLATA DO SZER. 100 - 220,00 PLN

DRZWI W ROZMIARZE 100N, 100E DOSTĘPNE TYLKO W KOLORACH OZNACZONYCH *



T01



T02

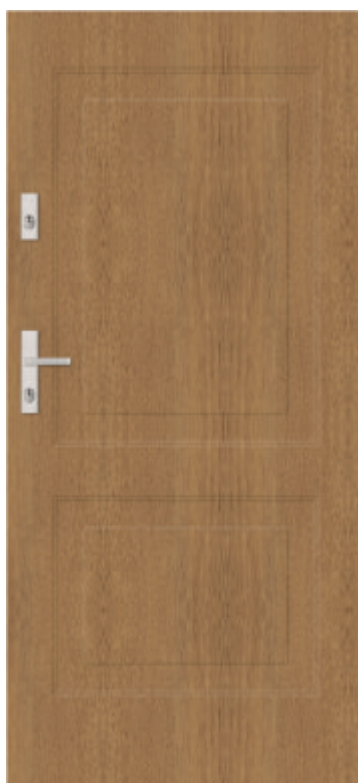

T32



T34



BIAŁY



BIAŁY DREWNOPODOBNY



JASNOSZARY



BETON



DĄB BIELONY



DĄB SONOMA



DĄB SHEFFIELD



WINCHESTER



ŻŁOTY DĄB



CIEMNY ORZECH



DĄB RUSTICAL



CIEMNY MAHOŃ



DĄB BAGIENNY



ANTRACYT CIEMNY



ANTRACYT DREWNOPODOBNY

KOLORY EXCLUSIVE
DOPLATA 250,00 PLN



DĄB TURNER

** KOLORY DOSTĘPNE DO WYCZERPANIA ZAPASÓW

KOLORY STANDARD



KOLORY EXCLUSIVE
DOPŁATA 250,00 PLN



KOLORY DOSTĘPNE DO
WYCZERPANIA ZAPASÓW **

DRZWI ANTYWŁAMANIOWE Z TŁOCZENIAMI



TŁOCZENIE T41

	CENA NETTO ZA KOMPLET	RC	Rw	EI	Ud
SENATOR E	1 900,00	2	28	X	1,4
HETMAN 47	2 065,00	3	29	X	X
HETMAN 55	2 155,00	3	29	X	1,4
BATORY 47	X	X	X	X	X
BATORY 55	X	X	X	X	X
VERDI	2 140,00	2	42	X	1,4
MOZART	2 340,00	3	43	X	1,6
AMADEO	X	X	X	X	X
SPARK I	2 770,00	2	37	30	X
SPARK II	2 995,00	3	42	30	X

DOSTĘPNE ROZMIARY:

80N, 80E, 90N, 90E, 100N, 100E

DOPŁATA DO SZER. 100 - 220,00 PLN

DRZWI W ROZMIARZE 100N, 100E DOSTĘPNE TYLKO W KOLORACH OZNACZONYCH *



T42



T43

















T44



T45

KOLORY STANDARD

-  * BIAŁY
-  BIAŁY DREWNOPODOBNY
-  JASNOSZARY
-  BETON
-  DĄB BIELONY
-  DĄB SONOMA
-  DĄB SHEFFIELD
-  * WINCHESTER
-  * ŻŁOTY DĄB
-  * CIEMNY ORZECH
-  ** DĄB RUSTICAL
-  CIEMNY MAHOŃ
-  * DĄB BAGIENNY
-  * ANTRACYT CIEMNY
-  * ANTRACYT DREWNOPODOBNY

KOLORY EXCLUSIVE
DOPLATA 250,00 PLN

-  * DĄB TURNER

** KOLORY DOSTĘPNE DO WYCZERPIANIA ZAPASÓW

KOLORY STANDARD

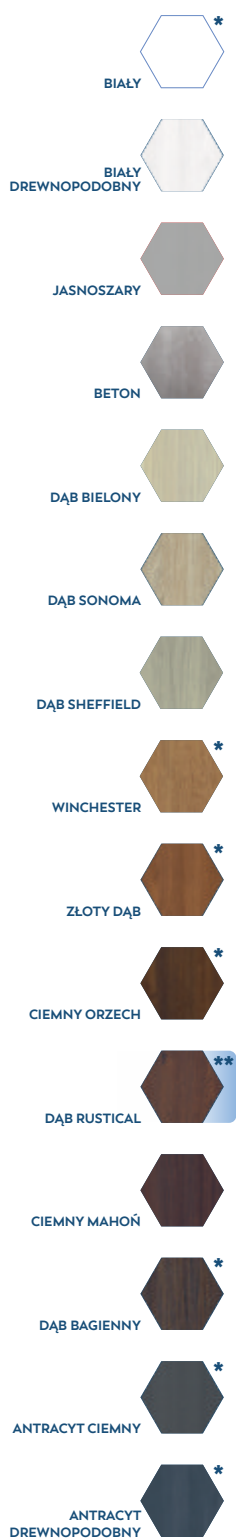

KOLORY EXCLUSIVE
DOPŁATA 250,00 PLN



KOLORY DOSTĘPNE DO
WYCZERPANIA ZAPASÓW **

DRZWI ANTYWŁAMANIOWE Z TŁOCZENIAMI



TŁOCZENIE T46

	CENA NETTO ZA KOMPLET	RC	Rw	EI	Ud
SENATOR E	1 900,00	2	28	X	1,4
HETMAN 47	2 065,00	3	29	X	X
HETMAN 55	2 155,00	3	29	X	1,4
BATORY 47	X	X	X	X	X
BATORY 55	X	X	X	X	X
VERDI	2 140,00	2	42	X	1,4
MOZART	2 340,00	3	43	X	1,6
AMADEO	X	X	X	X	X
SPARK I	2 770,00	2	37	30	X
SPARK II	2 995,00	3	42	30	X

DOSTĘPNE ROZMIARY:

80N, 80E, 90N, 90E, 100N, 100E

DOPŁATA DO SZER. 100 - 220,00 PLN

DRZWI W ROZMIARZE 100N, 100E DOSTĘPNE TYLKO W KOLORACH OZNACZONYCH *

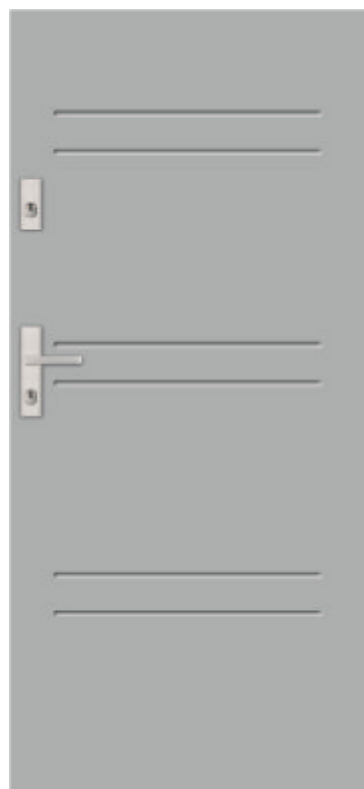

T47



T48

















T49



T50

KOLORY STANDARD

-  BIAŁY
-  BIAŁY DREWNOPODOBNY
-  JASNOSZARY
-  BETON
-  DĄB BIELONY
-  DĄB SONOMA
-  DĄB SHEFFIELD
-  WINCHESTER
-  ŻŁOTY DĄB
-  CIEMNY ORZECH
-  DĄB RUSTICAL
-  CIEMNY MAHOŃ
-  DĄB BAGIENNY
-  ANTRACYT CIEMNY
-  ANTRACYT DREWNOPODOBNY

KOLORY EXCLUSIVE
DOPLATA 250,00 PLN

-  DĄB TURNER

** KOLORY DOSTĘPNE DO WYCZERPANIA ZAPASÓW

KOLORY STANDARD



KOLORY EXCLUSIVE
DOPŁATA 250,00 PLN



KOLORY DOSTĘPNE DO
WYCZERPANIA ZAPASÓW **

DRZWI ANTYWŁAMANIOWE Z TŁOCZENIAMI



TŁOCZENIE T51

	CENA NETTO ZA KOMPLET	RC	Rw	EI	Ud
SENATOR E	1 900,00	2	28	X	1,4
HETMAN 47	2 065,00	3	29	X	X
HETMAN 55	2 155,00	3	29	X	1,4
BATORY 47	X	X	X	X	X
BATORY 55	X	X	X	X	X
VERDI	2 140,00	2	42	X	1,4
MOZART	2 340,00	3	43	X	1,6
AMADEO	X	X	X	X	X
SPARK I	2 770,00	2	37	30	X
SPARK II	2 995,00	3	42	30	X

DOSTĘPNE ROZMIARY:

80N, 80E, 90N, 90E, 100N, 100E

DOPŁATA DO SZER. 100 - 220,00 PLN

DRZWI W ROZMIARZE 100N, 100E DOSTĘPNE TYLKO W KOLORACH OZNACZONYCH *



T52



T53

















T54



T58

KOLORY STANDARD

-  * BIAŁY
-  BIAŁY DREWNOPODOBNY
-  JASNOZARY
-  BETON
-  DĄB BIELONY
-  DĄB SONOMA
-  DĄB SHEFFIELD
-  * WINCHESTER
-  * ŻŁOTY DĄB
-  * CIEMNY ORZECH
-  ** DĄB RUSTICAL
-  CIEMNY MAHOŃ
-  * DĄB BAGIENNY
-  * ANTRACYT CIEMNY
-  * ANTRACYT DREWNOPODOBNY

KOLORY EXCLUSIVE
DOPLATA 250,00 PLN

-  * DĄB TURNER

** KOLORY DOSTĘPNE DO WYCZERPANIA ZAPASÓW

KOLORY STANDARD



KOLORY EXCLUSIVE
DOPLATA 250,00 PLN



KOLORY DOSTĘPNE DO WYCZERPANIA ZAPASÓW **

DRZWI ANTYWŁAMANIOWE Z TŁOCZENIAMI



TŁOCZENIE T59

	CENA NETTO ZA KOMPLET	RC	Rw	EI	Ud
SENATOR E	1 900,00	2	28	X	1,4
HETMAN 47	2 065,00	3	29	X	X
HETMAN 55	2 155,00	3	29	X	1,4
BATORY 47	X	X	X	X	X
BATORY 55	X	X	X	X	X
VERDI	2 140,00	2	42	X	1,4
MOZART	2 340,00	3	43	X	1,6
AMADEO	X	X	X	X	X
SPARK I	2 770,00	2	37	30	X
SPARK II	2 995,00	3	42	30	X

DOSTĘPNE ROZMIARY:

80N, 80E, 90N, 90E, 100N, 100E

DOPLATA DO SZER. 100 - 220,00 PLN

DRZWI W ROZMIARZE 100N, 100E DOSTĘPNE TYLKO W KOLORACH OZNACZONYCH *



T60



T61

















T62



T63

KOLORY STANDARD

-  BIAŁY
-  BIAŁY DREWNOPODOBNY
-  JASNOSZARY
-  BETON
-  DĄB BIELONY
-  DĄB SONOMA
-  DĄB SHEFFIELD
-  WINCHESTER
-  ŻŁOTY DĄB
-  CIEMNY ORZECH
-  DĄB RUSTICAL
-  CIEMNY MAHOŃ
-  DĄB BAGIENNY
-  ANTRACYT CIEMNY
-  ANTRACYT DREWNOPODOBNY

KOLORY EXCLUSIVE

DOPLATA 250,00 PLN

-  DĄB TURNER

** KOLORY DOSTĘPNE DO WYCZERPANIA ZAPASÓW





DRZWI ANTYWŁAMANIOWE

Z APLIKACJAMI

KOLORY STANDARD

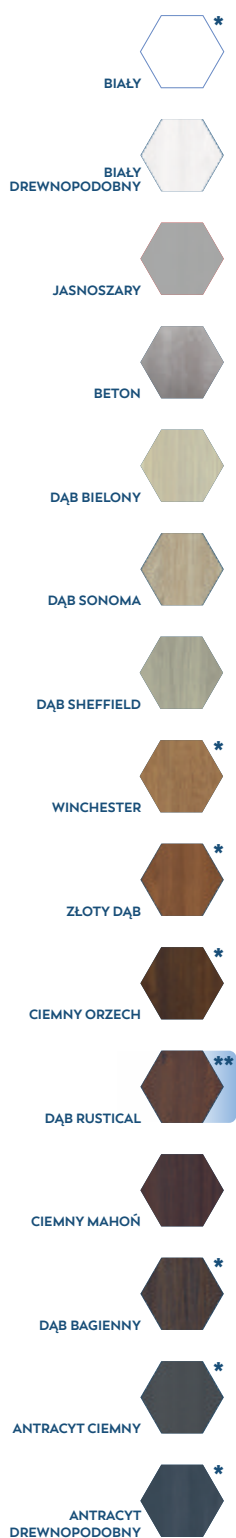

KOLORY EXCLUSIVE DOPLATA 250,00 PLN



KOLORY DOSTĘPNE DO
WYCZERPANIA ZAPASÓW **

DRZWI ANTYWŁAMANIOWE Z APLIKACJAMI

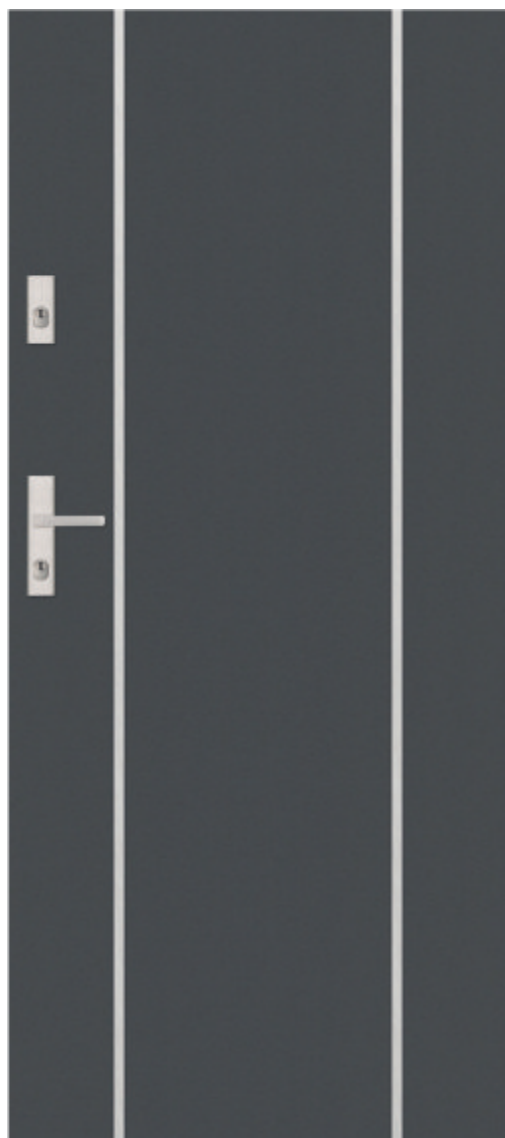

APLIKACJA A8

SZEROKOŚĆ APLIKACJI:

APLIKACJA WĄSKA - 14 MM

APLIKACJA SZEROKA - 30 MM

	CENA NETTO ZA KOMPLET	RC	Rw	EI	Ud
SENATOR E	2 130,00	2	28	X	1,4
HETMAN 47	2 295,00	3	29	X	X
HETMAN 55	2 385,00	3	29	X	1,4
BATORY 47	2 815,00	4	33	X	X
BATORY 55	2 905,00	4	33	X	1,4
VERDI	2 370,00	2	42	X	1,4
MOZART	2 570,00	3	43	X	1,6
AMADEO	3 060,00	3	47	X	1,6
SPARK I	3 000,00	2	37	30	X
SPARK II	3 225,00	3	42	30	X

DOSTĘPNE ROZMIARY:

80N, 80E, 90N, 90E, 100N, 100E

DOPLATA DO SZER. 100 - 220,00 PLN

CENY PODANE SĄ DLA WERSJI Z APLIKACJĄ JEDNOSTRONNĄ.

PRZY ZAMÓWIENIU WERSJI DWUSTRONNEJ DOPLATA W WYSOKOŚCI 200,00 PLN

DRZWI W ROZMIARZE 100N, 100E DOSTĘPNE TYLKO W KOLORACH OZNACZONYCH *

POZOSTAŁE MODELE APLIKACJI MOŻNA ZNALEŹĆ NA STR. 167 KATALOGU



A7



A10

















A11



A21

KOLORY STANDARD

-  BIAŁY
-  BIAŁY DREWNOPODOBNY
-  JASNOSZARY
-  BETON
-  DĄB BIELONY
-  DĄB SONOMA
-  DĄB SHEFFIELD
-  WINCHESTER
-  ŻŁOTY DĄB
-  CIEMNY ORZECH
-  DĄB RUSTICAL
-  CIEMNY MAHOŃ
-  DĄB BAGIENNY
-  ANTRACYT CIEMNY
-  ANTRACYT DREWNOPODOBNY

KOLORY EXCLUSIVE
DOPLATA 250,00 PLN

-  DĄB TURNER

** KOLORY DOSTĘPNE DO WYCZERPANIA ZAPASÓW



DRZWI TECHNICZNE



BUDOWA

TECHNICZNE

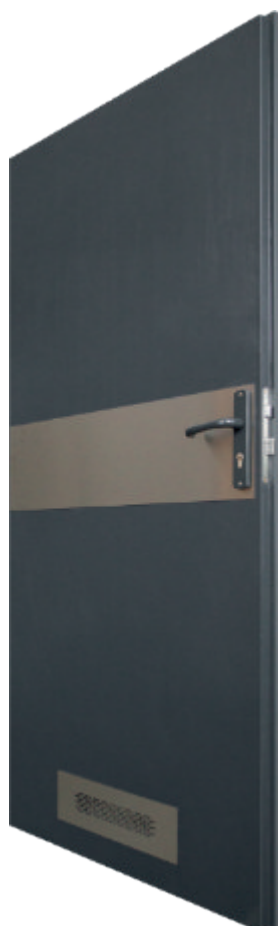

SKRZYDŁO O GRUBOŚCI 40 MM Z TRÓJSTRONNĄ PRZYLGĄ, WYKONANE Z OCYNKOWANEJ BLACHY MALOWANEJ O GRUBOŚCI 0,5 MM, WYPEŁNIONE POLISTYRENEM SPIENIONY [STYROPIANEM]

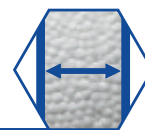

ZAWIAS PŁYTKOWY Z2



ZAMEK DOLNY



OŚCIEŻNICA STALOWA O PROFILU FD-25/21/N/O WYKONANA Z BLACHY O GRUBOŚCI 1 - 1,2 MM, MALOWANA W KOLORZE SKRZYDŁA



KLAMKA BEZPIECZNA



WKŁADKA KLUCZ-KLUCZ



OPCJE WYKONANIA ZA DOPLATĄ

OŚCIEŻNICE



FD-21/N



FD-21/C



FD-21/B



FD-22

PROGI



PRÓG STALOWY 21/N



PRÓG 21/B/C

KRATKI WENTYLACYJNE



KRATKA WENTYLACYJNA PVC - BIAŁA



KRATKA WENTYLACYJNA PVC - POPIELATA



KRATKA WENTYLACYJNA PVC - BRĄZOWA



KRATKA WENTYLACYJNA PVC - CZARNA

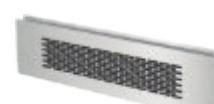

KRATKA WENTYLACYJNA INOX

TULEJE WENTYLACYJNE



TULEJA WENTYLACYJNA BIAŁA



TULEJA WENTYLACYJNA POPIELATA



TULEJA WENTYLACYJNA BRĄZOWA



TULEJA WENTYLACYJNA CZARNA



RAL9010
BIAŁY



RAL7035
POPIELATY



RAL8017
BRAZ



RAL7016
ANTRACYT

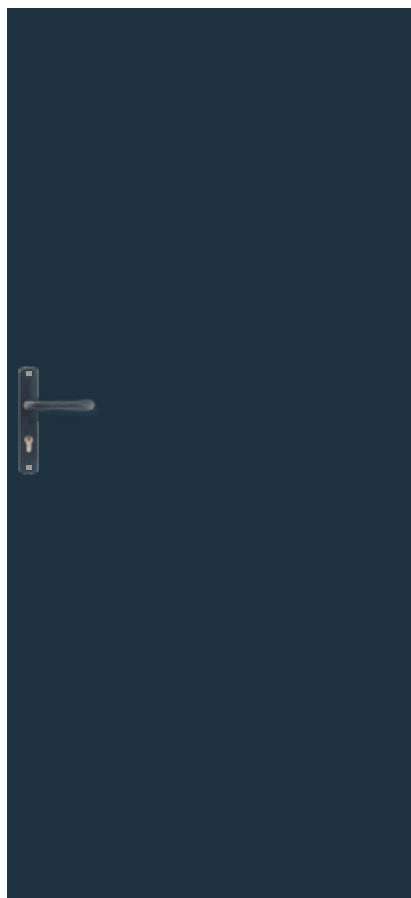

RAL 7016
G

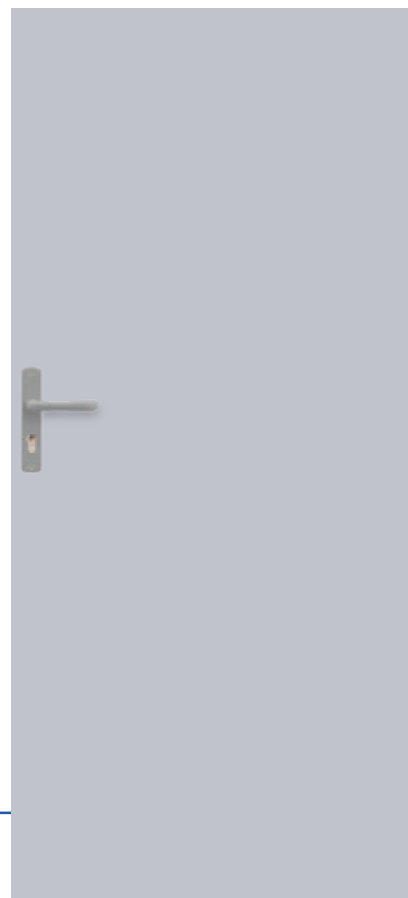

RAL 7035
G

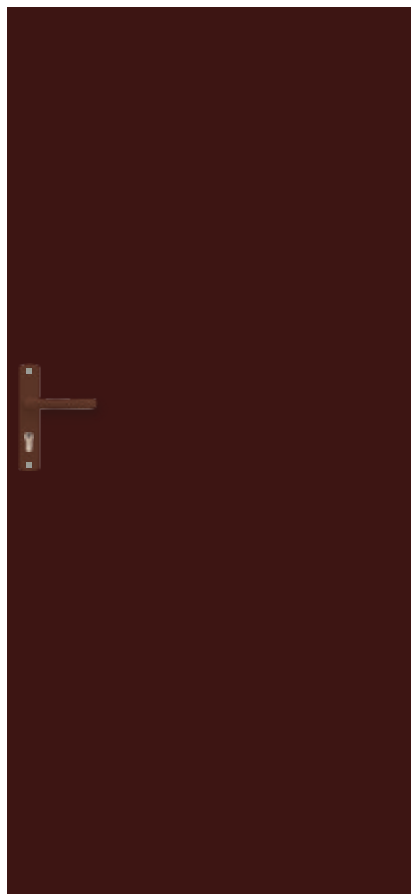

RAL 8017
G



RAL 9010
G



RAL 7035
G / ST 1

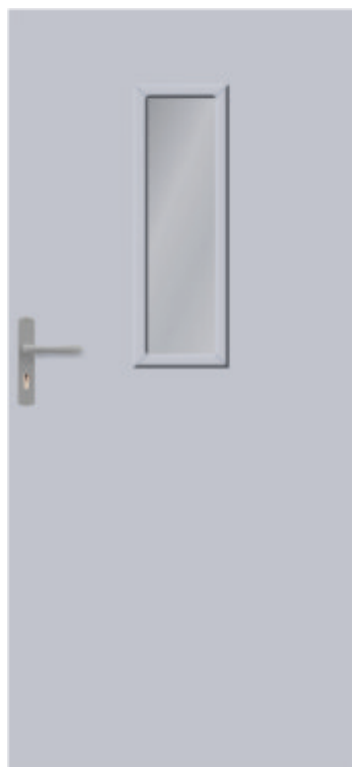

RAL 7016
G / ST 2



RAL 8017
G / ST 3



		RAL 7016 RAL 8017 RAL 9010	RAL 7035	
PEŁNE OŚCIEŻNICA FD-25/21/N/O		737,00	802,00	
WYKONANIE OPCJONALNE	PEŁNE OŚCIEŻNICA FD-21/N	757,00	822,00	
	PEŁNE OŚCIEŻNICA FD-21/C	837,00	902,00	
	PEŁNE OŚCIEŻNICA FD-21/B	867,00	932,00	
	PRÓG STALOWY DOPLATA	65,00		
	Z OŚCIEŻNICĄ FD-25/21/N/O	PRZESZKLONE ST1 PRZEZROCZYSTE	1 047,00	1 112,00
		PRZESZKLONE ST2 PRZEZROCZYSTE	1 057,00	1 122,00
		PRZESZKLONE ST3 PRZEZROCZYSTE	1 137,00	1 202,00
		PRZESZKLONE ST1 MLECZNE	1 117,00	1 182,00
		PRZESZKLONE ST2 MLECZNE	1 147,00	1 212,00
		PRZESZKLONE ST3 MLECZNE	1 257,00	1 322,00
Z KRATKĄ WENTYLACYJNĄ PVC LUB TULEJĄ WENTYLACYJNĄ		807,00	872,00	
Z KRATKĄ WENTYLACYJNĄ INOX		1 032,00	1 097,00	
Z ZAMKIEM WC (Z KLAMKĄ OLARIX WC)		750,00	815,00	
Z ZAMKIEM GÓRNYM	822,00	887,00		

DOSTĘPNE ROZMIARY: 60, 70, 80, 80E, 90, 90E, 100, 100E

DOPLATY: 60, 70, 80E, 90E, 100 - 190,00 PLN, 100E - 380,00 PLN

PODANE CENY NETTO ZA KOMPLET



RAL 8017
G
PANEL ŚRODKOWY ORAZ
PANEL DOLNY Z WBUDOWANĄ KRATKĄ
WENTYLACYJNĄ



RAL 7016
G
PANEL ŚRODKOWY
ORAZ PANEL DOLNY



RAL 9010
G
PANEL DOLNY



		RAL 7016 RAL 8017 RAL 9010	RAL 7035
PEŁNE SKRZYDŁO DRZWIOWE BEZ OŚCIEŻNICY		465,00	530,00
PEŁNE OŚCIEŻNICA FD-25/21/N/O		737,00	802,00
WYKONANIE OPCJONALNE	PANEL DOLNY Z KRATKĄ WENTYLACYJNĄ INOX/CZARNY - DWUSTRONNY	1 162,00	1 227,00
	PANEL DOLNY INOX/CZARNY JEDNOSTRONNY	902,00	967,00
	PANEL DOLNY INOX/CZARNY DWUSTRONNY	1 067,00	1 132,00
	PANEL ŚRODKOWY INOX/CZARNY JEDNOSTRONNY	952,00	1 017,00
	PANEL ŚRODKOWY INOX/CZARNY DWUSTRONNY	1 167,00	1 232,00
	PANEL DOLNY INOX + PANEL ŚRODKOWY INOX - JEDNOSTRONNY	1 112,00	1 177,00
	PANEL DOLNY INOX + PANEL ŚRODKOWY INOX - DWUSTRONNY	1 487,00	1 552,00
	PANEL DOLNY Z FUNKCJĄ KRATKI WENTYLACYJNEJ + PANEL ŚRODKOWY INOX - DWUSTRONNY	1 487,00	1 552,00

DOSTĘPNE ROZMIARY: 60, 70, 80, 80E, 90, 90E, 100, 100E

DOPLĄTY: 60, 70, 80E, 90E, 100 - 190,00 PLN, 100E - 380,00 PLN

PODANE CENY NETTO ZA KOMPLET



BRAMY SEGMENTOWE GARAŻOWE





Bramy garażowe segmentowe znajdują zastosowanie w budownictwie jedno- i wielorodzinnym. Indywidualne upodobania naszych Klientów znajdują odzwierciedlenie w spersonalizowanych produktach przygotowywanych na specjalne zamówienie. Wyselekcjonowana kolorystyka wysokiej jakości paneli bramowych oraz bogaty wybór laminatów drzwi zewnętrznych pozwala na stworzenie dobrze skomponowanych zestawów kolorystycznych będących wizytówką domu.

Dla wygody użytkowania bramy garażowe mogą być wyposażone w napęd automatyczny. W naszej ofercie znajduje się automatyka do bram wiodących producentów: Somfy i Beninca.



BRAMY | BEZPIECZEŃSTWO UŻYTKOWANIA W STANDARDZIE

- Mechanizm zabezpieczający przed opadnięciem bramy w przypadku pęknięcia sprężyn
- Panele z zamkiem bezpiecznym chroniącym przez przypadkowym przytrzaśnięciem palców
- Profilowane prowadnice zabezpieczające rolki przed wypadnięciem
- Wzmocnienie trapezowe Omega zabezpieczające przed wyginaniem panele o długości 5 metrów oraz dłuższych
- Amperometryczny system wykrywania przeszkody - służy do wykrywania ewentualnych przeszkód, które mogą pojawić się na torze ruchu bramy. Dzięki tej funkcji, w chwili napotkania przeszkody, siłownik zatrzymuje bramę i zmienia kierunek jej ruchu

WYPOSAŻENIE STANDARDOWE

- Skrzydło zbudowane z paneli o grubości 40 mm wypełnione pianą poliuretanową wykonane z blachy stalowej ocynkowanej
- Szkielet nośny - kątowniki i prowadnice wykonane z ocynkowanych profili stalowych o grubości 2 mm
- Sprężyny skrętne z przodu o standardowej liczbie cykli 15000
- Zawiasy środkowe i boczne wykonane z blachy stalowej ocynkowanej

Zamek, klamka, uchwyt, napęd i rygiel dodawane są do zamówienia na życzenie Klienta.

PRZENIKALNOŚĆ CIEPLNA

Panele użyte do produkcji naszych bram wyróżnia parametr izolacyjności cieplnej na poziomie $U_d = 0,74 \text{ W/(m}^2 \cdot \text{K)}$. Tabela zawierająca parametry przenikalności cieplnej bram dla poszczególnych wymiarów znajduje się na str. 124 - 127.



DOSTĘPNE KOLORY
W STRUKTURZE
SLICK



WINCHESTER



ZŁOTY DĄB



CIEMNY ORZECH



DĄB BAGIENNY



ANTRACYT CIEMNY



ANTRACYT
DREWNOPODOBNY

DOSTĘPNE KOLORY
W STRUKTURZE
WOODGRAIN



BIAŁY



BRAZOWY

BRAMY | SEGMENTOWE GARAŻOWE

PANEL BEZ PRZETŁOCZEŃ



BRAMA W KOLORZE WINCHESTER



PANEL BEZ PRZETŁOCZEŃ



BRAMA W KOLORZE ANTRACYT CIEMNY



DODATKOWE OPCJE WYKONANIA

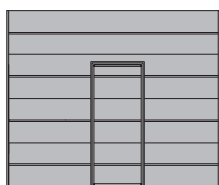

BRAMA Z DRZWIAMI
PRZEJŚCIOWYMI I NISKIM
PROGIEM

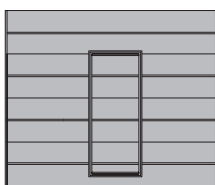

BRAMA Z DRZWIAMI
PRZEJŚCIOWYMI I
WYSOKIM PROGIEM

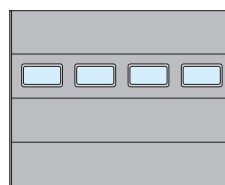

PANEL Z OKNAМИ

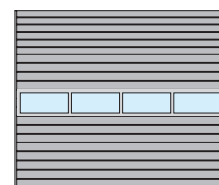

PANEL Z SEKCJĄ
ALUMINIOWĄ

PANEL Z WĄSKIM TŁOCZENIEM



BRAMA W KOLORZE BIAŁY | WOODGRAIN



PANEL Z SZEROKIM PRZETŁOCZENIEM

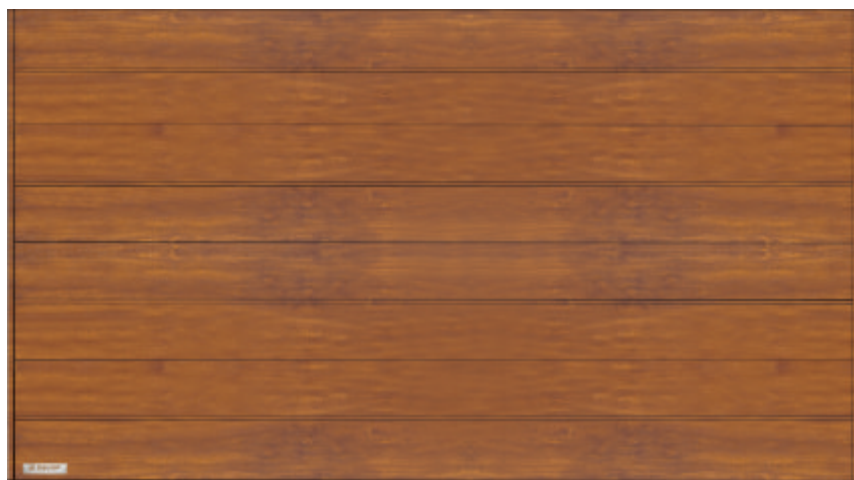

BRAMA W KOLORZE ŻŁOTY DĄB | SLICK

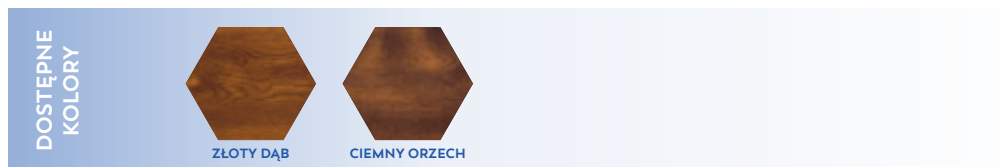

DODATKOWE OPCJE WYKONANIA

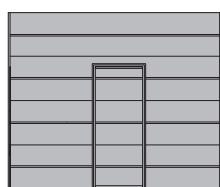

BRAMA Z DRZWIAMI PRZEJŚCIOWYMI I NISKIM PROGIEM

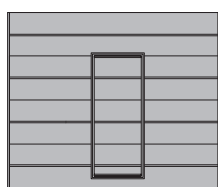

BRAMA Z DRZWIAMI PRZEJŚCIOWYMI I WYSOKIM PROGIEM

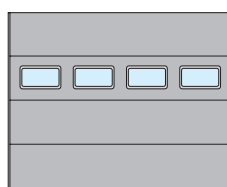

PANEL Z OKNAMI

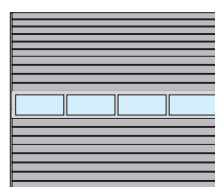

PANEL Z SEKCJĄ ALUMINIOWĄ



WINCHESTER

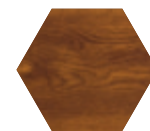

ŻŁOTY DĄB



CIEMNY ORZECH



DĄB BAGIENNY



ANTRACYT CIEMNY



ANTRACYT DREWNOPODOBNY

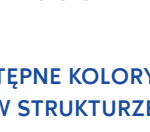

BIAŁY



BRĄZOWY

PODANE CENY
NETTO W PLN

			SZEROKOŚĆ W MM											
			2125	2250	2375	2500	2625	2750	2875	3000	3125	3250	3375	3500
WYSOKOŚĆ W MM	2000	BEZ NAPĘDU	4 073	4 144	4 220	4 301	4 701	4 717	4 814	5 045	5 319	5 459	5 540	5 637
		SOMFY	5 053	5 124	5 200	5 281	5 681	5 697	5 794	6 025	6 299	6 439	6 520	6 617
		BENINCA	5 113	5 184	5 260	5 341	5 741	5 757	5 854	6 085	6 359	6 499	6 580	6 677
	2125	BEZ NAPĘDU	4 211	4 296	4 381	4 483	4 574	4 673	4 859	5 200	5 522	5 698	5 781	5 891
		SOMFY	5 191	5 276	5 361	5 463	5 554	5 653	5 839	6 180	6 502	6 678	6 761	6 871
		BENINCA	5 251	5 336	5 421	5 523	5 614	5 713	5 899	6 240	6 562	6 738	6 821	6 931
	2250	BEZ NAPĘDU	4 344	4 434	4 540	4 634	4 737	4 825	5 041	5 361	5 714	5 896	6 174	6 639
		SOMFY	5 324	5 414	5 520	5 614	5 717	5 805	6 021	6 341	6 694	6 876	7 154	7 619
		BENINCA	5 384	5 474	5 580	5 674	5 777	5 865	6 081	6 401	6 754	6 936	7 214	7 679
	2375	BEZ NAPĘDU	4 450	4 568	4 653	4 774	5 252	5 266	5 377	5 593	5 880	6 227	6 349	6 473
		SOMFY	5 430	5 548	5 633	5 754	6 232	6 246	6 357	6 573	6 860	7 207	7 329	7 453
		BENINCA	5 690	5 808	5 893	6 014	6 492	6 506	6 617	6 833	7 120	7 467	7 589	7 713
	2500	BEZ NAPĘDU	4 974	4 983	4 991	5 021	5 129	5 241	5 432	5 976	6 344	6 508	6 638	6 730
		SOMFY	6 034	6 043	6 051	6 081	6 189	6 301	6 492	7 036	7 404	7 568	7 698	7 790
		BENINCA	6 214	6 223	6 231	6 261	6 369	6 481	6 672	7 216	7 584	7 748	7 878	7 970
	2625	BEZ NAPĘDU	4 859	4 979	5 106	5 213	5 342	5 476	5 868	6 229	6 607	6 779	6 921	7 331
		SOMFY	5 919	6 039	6 166	6 273	6 402	6 536	6 928	7 289	7 667	7 839	7 981	8 391
		BENINCA	6 099	6 219	6 346	6 453	6 582	6 716	7 108	7 469	7 847	8 019	8 161	8 571
	2750	BEZ NAPĘDU	4 965	5 105	5 209	5 340	5 473	5 770	6 013	6 353	6 728	6 912	7 050	7 535
		SOMFY	6 025	6 165	6 269	6 400	6 533	6 830	7 073	7 413	7 788	7 972	8 110	8 595
		BENINCA	6 205	6 345	6 449	6 580	6 713	7 010	7 253	7 593	7 968	8 152	8 290	8 775
	2875	BEZ NAPĘDU	5 085	5 229	5 333	5 476	6 172	6 186	6 303	6 583	6 850	7 073	7 177	7 315
		SOMFY	6 145	6 289	6 393	6 536	7 232	7 246	7 363	7 643	7 910	8 133	8 237	8 825
		BENINCA	6 325	6 469	6 573	6 716	7 412	7 426	7 543	7 823	8 090	8 313	8 417	8 555
3000	BEZ NAPĘDU	5 544	5 558	5 567	5 777	5 912	6 032	6 287	6 664	7 050	7 229	7 349	7 544	
	SOMFY	6 604	6 618	6 627	6 837	6 972	7 092	7 347	7 724	8 110	8 289	8 859	9 054	
	BENINCA	6 784	6 798	6 807	7 017	7 152	7 272	7 527	7 904	8 290	8 469	8 589	8 784	

PARAMETRY CIEPLNE DLA BRAM SEGMENTOWYCH



SZEROKOŚĆ W MM

PODANE CENY
NETTO W PLN

3625	3750	3875	4000	4125	4250	4375	4500	4625	4750	4875	5000			
5 719	5 814	6 089	6 184	6 266	6 363	6 445	6 526	6 627	6 708	6 745	8 225	BEZ NAPEĘDU	2000	WYSOKOŚĆ W MM
6 699	6 794	7 069	7 164	7 246	7 343	7 425	7 506	7 607	7 688	8 175	9 655	SOMFY		
6 759	6 854	7 129	7 224	7 306	7 403	7 485	7 566	7 667	7 748	7 785	9 265	BENINCA		
6 167	6 255	6 360	6 450	6 599	6 645	6 768	6 843	6 931	7 046	7 082	8 554	BEZ NAPEĘDU	2125	
7 147	7 235	7 340	7 430	7 579	7 625	7 748	7 823	8 361	8 476	8 512	9 984	SOMFY		
7 207	7 295	7 400	7 490	7 639	7 685	7 808	7 883	7 971	8 086	8 122	9 594	BENINCA		
6 678	6 701	6 749	6 832	6 841	6 880	6 974	7 091	7 246	7 328	7 369	8 884	BEZ NAPEĘDU	2250	
7 658	7 681	7 729	7 812	7 821	7 860	8 404	8 521	8 676	8 758	8 799	10 314	SOMFY		
7 718	7 741	7 789	7 872	7 881	7 920	8 014	8 131	8 286	8 708	8 749	10 264	BENINCA		
6 561	6 659	6 818	6 869	7 061	7 080	7 184	7 344	7 441	7 517	7 570	9 080	BEZ NAPEĘDU	2375	
7 541	7 639	7 798	7 849	8 491	8 510	8 614	8 774	8 871	8 947	9 000	10 510	SOMFY		
7 801	7 899	8 058	8 109	8 301	8 320	8 424	8 584	8 821	8 897	8 950	10 460	BENINCA		
6 822	6 993	7 085	7 172	7 266	7 450	7 530	7 715	7 731	7 809	7 935	9 788	BEZ NAPEĘDU	2500	
7 882	8 053	8 145	8 682	8 776	8 960	9 040	9 225	9 241	9 319	9 445	11 298	SOMFY		
8 062	8 233	8 325	8 412	8 506	8 690	9 110	9 295	9 311	9 389	9 515	11 368	BENINCA		
7 411	7 452	7 581	7 630	7 655	7 747	7 938	8 030	8 124	8 232	8 275	10 153	BEZ NAPEĘDU	2625	
8 471	8 962	9 091	9 140	9 165	9 257	9 448	9 540	9 634	9 742	9 785	11 663	SOMFY		
8 651	8 692	8 821	8 870	8 895	9 327	9 518	9 610	9 704	9 812	9 855	11 733	BENINCA		
7 590	7 641	7 753	7 770	7 813	7 905	8 098	8 195	8 292	8 406	8 560	10 308	BEZ NAPEĘDU	2750	
9 100	9 151	9 263	9 280	9 323	9 415	9 608	9 705	9 802	9 916	10 070	11 818	SOMFY		
8 830	8 881	9 333	9 350	9 393	9 485	9 678	9 775	9 872	9 986	10 140	11 888	BENINCA		
7 514	7 620	7 747	7 829	8 050	8 151	8 262	8 360	8 574	8 675	8 723	10 570	BEZ NAPEĘDU	2875	
9 024	9 130	9 257	9 339	9 560	9 661	9 772	9 870	10 084	10 185	10 233	12 080	SOMFY		
8 754	9 200	9 327	9 409	9 630	9 731	9 842	9 940	10 154	10 255	10 303	12 150	BENINCA		
7 652	7 772	7 933	8 054	8 202	8 308	8 471	8 593	8 742	8 846	8 930	10 855	BEZ NAPEĘDU	3000	
9 162	9 282	9 443	9 564	9 712	9 818	9 981	10 103	10 252	10 356	10 440	12 365	SOMFY		
9 232	9 352	9 513	9 634	9 782	9 888	10 051	10 173	10 322	10 426	10 510	12 435	BENINCA		

DOSTĘPNE
KOLORY

WINCHESTER

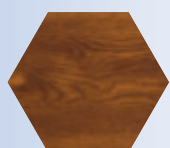

ŻŁOTY DĄB



CIEMNY ORZECH



DĄB BAGIENNY



ANTRACYT CIEMNY

ANTRACYT
DREWNOPODOBNY

MALOWANIE RAL - INDYWIDUALNA WYCENA

ZAMAWIAJ WYGODNIE PRZEZ KONFIGURATOR: WWW.FUTRYNA24.PL

BRAMY | CENNIK DLA BRAM Z PROWADZENIEM PRZEDNIM/STANDARDOWYM
| KOLORY WOODGRAIN

PODANE CENY
NETTO W PLN

			SZEROKOŚĆ W MM											
			2125	2250	2375	2500	2625	2750	2875	3000	3125	3250	3375	3500
WYSOKOŚĆ W MM	2000	BEZ NAPĘDU	3 837	3 894	3 957	4 024	4 410	4 412	4 496	4 712	4 973	5 099	5 166	5 250
		SOMFY	4 817	4 874	4 937	5 004	5 390	5 392	5 476	5 692	5 953	6 079	6 146	6 230
		BENINCA	4 877	4 934	4 997	5 064	5 450	5 452	5 536	5 752	6 013	6 139	6 206	6 290
	2125	BEZ NAPĘDU	3 961	4 031	4 101	4 189	4 265	4 349	4 520	4 847	5 155	5 315	5 383	5 479
		SOMFY	4 941	5 011	5 081	5 169	5 245	5 329	5 500	5 827	6 135	6 295	6 363	6 459
		BENINCA	5 001	5 071	5 141	5 229	5 305	5 389	5 560	5 887	6 195	6 355	6 423	6 519
	2250	BEZ NAPĘDU	4 079	4 153	4 244	4 322	4 409	4 482	4 683	4 987	5 324	5 491	5 753	6 203
		SOMFY	5 059	5 133	5 224	5 302	5 389	5 462	5 663	5 967	6 304	6 471	6 733	7 183
		BENINCA	5 119	5 193	5 284	5 362	5 449	5 522	5 723	6 027	6 364	6 531	6 793	7 243
	2375	BEZ NAPĘDU	4 170	4 272	4 341	4 445	4 906	4 904	4 999	5 198	5 469	5 799	5 905	6 012
		SOMFY	5 150	5 252	5 321	5 425	5 886	5 884	5 979	6 178	6 449	6 779	6 885	6 992
		BENINCA	5 410	5 512	5 581	5 685	6 146	6 144	6 239	6 438	6 709	7 039	7 145	7 252
	2500	BEZ NAPĘDU	4 679	4 671	4 662	4 675	4 766	4 860	5 034	5 560	5 911	6 058	6 170	6 245
		SOMFY	5 739	5 731	5 722	5 735	5 826	5 920	6 094	6 620	6 971	7 118	7 230	7 305
		BENINCA	5 919	5 911	5 902	5 915	6 006	6 100	6 274	6 800	7 151	7 298	7 410	7 485
	2625	BEZ NAPĘDU	4 550	4 652	4 761	4 849	4 960	5 076	5 449	5 792	6 153	6 306	6 430	6 822
		SOMFY	5 610	5 712	5 821	5 909	6 020	6 136	6 509	6 852	7 213	7 366	7 490	7 882
		BENINCA	5 790	5 892	6 001	6 089	6 200	6 316	6 689	7 032	7 393	7 546	7 670	8 062
	2750	BEZ NAPĘDU	4 641	4 762	4 847	4 959	5 073	5 351	5 575	5 895	6 252	6 417	6 536	7 002
		SOMFY	5 701	5 822	5 907	6 019	6 133	6 411	6 635	6 955	7 312	7 477	7 596	8 062
		BENINCA	5 881	6 002	6 087	6 199	6 313	6 591	6 815	7 135	7 492	7 657	7 776	8 242
	2875	BEZ NAPĘDU	4 747	4 870	4 955	5 078	5 754	5 748	5 845	6 105	6 352	6 555	6 640	6 758
		SOMFY	5 807	5 930	6 015	6 138	6 814	6 808	6 905	7 165	7 412	7 615	7 700	8 268
		BENINCA	5 987	6 110	6 195	6 318	6 994	6 988	7 085	7 345	7 592	7 795	7 880	7 998
	3000	BEZ NAPĘDU	5 190	5 184	5 172	5 362	5 476	5 575	5 809	6 165	6 531	6 689	6 788	6 962
		SOMFY	6 250	6 244	6 232	6 422	6 536	6 635	6 869	7 225	7 591	7 749	8 298	8 472
		BENINCA	6 430	6 424	6 412	6 602	6 716	6 815	7 049	7 405	7 771	7 929	8 028	8 202

PARAMETRY CIEPLNE DLA BRAM SEGMENTOWYCH



SZEROKOŚĆ W MM

PODANE CENY
NETTO W PLN

3625	3750	3875	4000	4125	4250	4375	4500	4625	4750	4875	5000			
5 317	5 399	5 659	5 741	5 809	5 892	5 960	6 027	6 114	6 182	6 205	7 671	BEZ NAPĘDU	2000	WYSOKOŚĆ W MM
6 297	6 379	6 639	6 721	6 789	6 872	6 940	7 007	7 094	7 162	7 635	9 101	SOMFY		
6 357	6 439	6 699	6 781	6 849	6 932	7 000	7 067	7 154	7 222	7 245	8 711	BENINCA		
5 740	5 814	5 903	5 979	6 113	6 144	6 253	6 313	6 387	6 487	6 508	7 966	BEZ NAPĘDU	2125	
6 720	6 794	6 883	6 959	7 093	7 124	7 233	7 293	7 817	7 917	7 938	9 396	SOMFY		
6 780	6 854	6 943	7 019	7 153	7 184	7 293	7 353	7 427	7 527	7 548	9 006	BENINCA		
6 226	6 234	6 266	6 334	6 327	6 350	6 428	6 530	6 670	6 736	6 761	8 260	BEZ NAPĘDU	2250	
7 206	7 214	7 246	7 314	7 307	7 330	7 858	7 960	8 100	8 166	8 191	9 690	SOMFY		
7 266	7 274	7 306	7 374	7 367	7 390	7 468	7 570	7 710	8 116	8 141	9 640	BENINCA		
6 084	6 165	6 308	6 343	6 518	6 521	6 609	6 752	6 833	6 892	6 929	8 422	BEZ NAPĘDU	2375	
7 064	7 145	7 288	7 323	7 948	7 951	8 039	8 182	8 263	8 322	8 359	9 852	SOMFY		
7 324	7 405	7 548	7 583	7 758	7 761	7 849	7 992	8 213	8 272	8 309	9 802	BENINCA		
6 320	6 474	6 549	6 618	6 695	6 861	6 924	7 092	7 091	7 151	7 260	9 096	BEZ NAPĘDU	2500	
7 380	7 534	7 609	8 128	8 205	8 371	8 434	8 602	8 601	8 661	8 770	10 606	SOMFY		
7 560	7 714	7 789	7 858	7 935	8 101	8 504	8 672	8 671	8 731	8 840	10 676	BENINCA		
6 884	6 906	7 017	7 049	7 055	7 129	7 302	7 376	7 452	7 541	7 566	9 426	BEZ NAPĘDU	2625	
7 944	8 416	8 527	8 559	8 565	8 639	8 812	8 886	8 962	9 051	9 076	10 936	SOMFY		
8 124	8 146	8 257	8 289	8 295	8 709	8 882	8 956	9 032	9 121	9 146	11 006	BENINCA		
7 037	7 070	7 162	7 161	7 184	7 257	7 431	7 510	7 588	7 682	7 817	9 547	BEZ NAPĘDU	2750	
8 547	8 580	8 672	8 671	8 694	8 767	8 941	9 020	9 098	9 192	9 327	11 057	SOMFY		
8 277	8 310	8 742	8 741	8 764	8 837	9 011	9 090	9 168	9 262	9 397	11 127	BENINCA		
6 936	7 023	7 130	7 192	7 393	7 474	7 566	7 643	7 837	7 918	7 946	9 774	BEZ NAPĘDU	2875	
8 446	8 533	8 640	8 702	8 903	8 984	9 076	9 153	9 347	9 428	9 456	11 284	SOMFY		
8 176	8 603	8 710	8 772	8 973	9 054	9 146	9 223	9 417	9 498	9 526	11 354	BENINCA		
7 049	7 149	7 289	7 389	7 517	7 602	7 744	7 845	7 973	8 057	8 119	10 024	BEZ NAPĘDU	3000	
8 559	8 659	8 799	8 899	9 027	9 112	9 254	9 355	9 483	9 567	9 629	11 534	SOMFY		
8 629	8 729	8 869	8 969	9 097	9 182	9 324	9 425	9 553	9 637	9 699	11 604	BENINCA		

DOSTĘPNE
KOLORY

BRĄZOWY | WOODGRAIN



BIAŁY | WOODGRAIN

MALOWANIE RAL - INDYWIDUALNA WYCENA

ZAMAWIAJ WYGODNIE PRZEZ KONFIGURATOR: WWW.FUTRYNA24.PL

BRAMY | AUTOMATYKA BRAMOWA SOMFY

Somfy - światowy lider wśród producentów automatyki do bram. Wszystkie produkty Somfy są testowane w najbardziej wymagających warunkach, co przekłada się na ich trwałość i niezawodność. Napędy Somfy wyposażone są standardowo w naciąg łańcuchowy, który na życzenie Klienta można wymienić przy zamówieniu na pasek kewlarowy.

SOMFY DEXXO OPTIMO

Idealny do bram segmentowych o maksymalnej powierzchni do 10 m².

SOMFY DEXXO OPTIMO RTS	
1 SILNIK 24V Z WBUDOWANĄ CENTRALĄ STERUJĄCĄ I RADIOODBIORNIKIEM RTS	
PROWADNICA DO NAPĘDU 800 N Z ŁAŃCUCHEM	2,9 M TESTOWANA DLA 36 500 CYKLI
	3,5 M TESTOWANA DLA 36 500 CYKLI
1 PILOT 2-KANAŁOWY SOMFY KEYTIS 2	

SOMFY DEXXO PRO

Przeznaczony do bram o powierzchni do 15 m².

SOMFY DEXXO PRO	
1 SILNIK 24V Z WBUDOWANĄ CENTRALĄ STERUJĄCĄ I RADIOODBIORNIKIEM RTS	
PROWADNICA DO NAPĘDU 1000 N Z ŁAŃCUCHEM	2,9 M TESTOWANA DLA 36 500 CYKLI
	3,5 M TESTOWANA DLA 36 500 CYKLI
2 PILOTY 4-KANAŁOWE SOMFY KEYGO RTS	



Dopiero zaczynasz przygodę z nowymi technologiami i nie wiesz jeszcze jakie urządzenia domowe będziesz chciał obsługiwać za pomocą aplikacji? Wybierz TaHoma oraz napęd Smart IO – na początek z poziomu telefonu będziesz zarządzał bramą a w dalszej kolejności nic nie stoi na przeszkodzie by zarządzać centralnym ogrzewaniem, roletami czy oświetleniem.



BRAMY | AUTOMATYKA BRAMOWA BENINCA

JIMy są produktami klasy PREMIUM o najkorzystniejszej relacji jakości do ceny. Posiadają naciąg na pasek kewlarowy, dzięki czemu siłowniki pracują wyjątkowo cicho i płynnie. Pasek kewlarowy wzmocniony jest trzema lub czterema (w zależności od modelu) linkami stalowymi. Produkowane są dwa podstawowe modele siłownika JIM: JIM.3 i JIM.4.

BENINCA JIM.3

Przeznaczony do bram o powierzchni do 11 m².

BENINCA JIM.3	
1 SILNIK 24V Z WBUDOWANYM ENKODEREM I ODBIORNIKIEM	
PROWADNICA DO NAPĘDU 600 N Z PASKIEM	PTC.3 DO BRAM O WYSOKOŚCI DO 2,5 M
	PTCL.4 DO BRAM O WYSOKOŚCI DO 3,5 M
1 PILOT 2-KANAŁOWY TO.GO2VA	

BENINCA JIM.4

Idealny do bram segmentowych o maksymalnej powierzchni do 22 m².

BENINCA JIM.4	
1 SILNIK 24V Z WBUDOWANYM ENKODEREM I ODBIORNIKIEM	
PROWADNICA DO NAPĘDU 1200 N Z PASKIEM	PTC.3 DO BRAM O WYSOKOŚCI DO 2,5 M
	PTCL.4 DO BRAM O WYSOKOŚCI DO 3,5 M
1 PILOT 2-KANAŁOWY TO.GO2VA	



TABELA OZNACZEŃ WYMIARÓW BRAM GARAŻOWYCH SEGMENTOWYCH

SZEROKOŚĆ OTWORU, WYMIAR ZAMÓWIENIOWY		So	
WYSOKOŚĆ OTWORU, WYMIAR ZAMÓWIENIOWY		Ho	
WYSOKOŚĆ ŚWIATŁA WJAZDU		Hw	Ho - 150 mm
SZEROKOŚĆ ŚWIATŁA WJAZDU		Sw	So
MINIMALNA WYMAGANA WYSOKOŚĆ NADPROŻA		N	
PROWADZENIE PRZEDNIE, SPRĘŻYNY Z PRZODU (NA NADPROŻU)	BRAMA RĘCZNA	N	200 mm
	BRAMA AUTOMATYCZNA	N	
PROWADZENIE TYLNE, SPRĘŻYNY Z TYŁU PROWADZENIA	BRAMA RĘCZNA	N	100 mm
	BRAMA AUTOMATYCZNA	N	150 mm
MINIMALNA GŁĘBOKOŚĆ POMIESZCZENIA Z WOLNĄ PRZESTRZENIĄ POD STROPEM		D	LPN + 100 mm
MINIMALNA SZEROKOŚĆ PRZESTRZENI BOCZNEJ LEWEJ		BL	80 mm
MINIMALNA SZEROKOŚĆ PRZESTRZENI BOCZNEJ PRAW EJ		BR	80 mm
DŁUGOŚĆ PROWADNICY BRAMY		LP	Ho + 460 mm
DŁUGOŚĆ PROWADNICY NAPĘDU		LPN	3300 lub 3900 mm

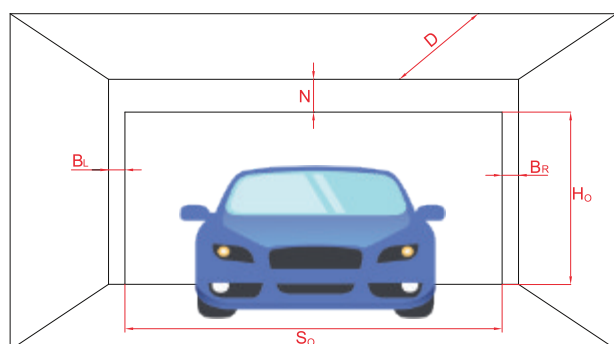

Ho - wysokość otworu

So - szerokość otworu

N - minimalna wymagana wysokość nadproża

D - minimalna głębokość pomieszczenia z wolną przestrzenią pod stropem

BR - minimalna szerokość przestrzeni bocznej prawej

BL - minimalna szerokość przestrzeni bocznej lewej

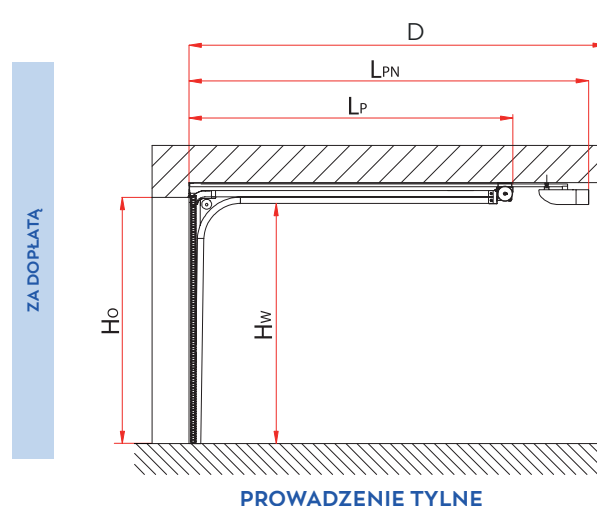
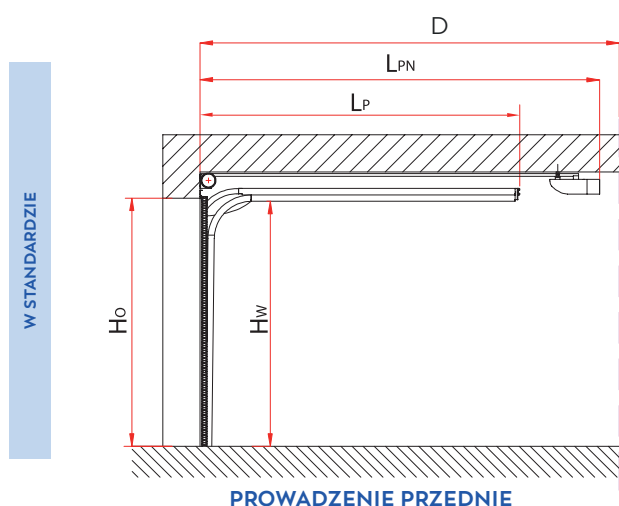



BRAMY SEGMENTOWE PRZEMYSŁOWE



BRAMY SEGMENTOWE PRZEMYSŁOWE

Bramy segmentowe przemysłowe stosowane są w budynkach mieszkalnych wielorodzinnych, obiektach użyteczności publicznej i obiektach przemysłowych. Z uwagi na przeznaczenie i szczególne zastosowanie bramy przemysłowe mogą zostać wyposażone w okna, panele aluminiowe, panele wentylowane czy drzwi przejściowe. Dla wygody użytkownika bramy przemysłowe mogą być wyposażone w napęd GfA Elektromaten i Beninca.

BRAMY SEGMENTOWE PRZEMYSŁOWE | BUDOWA

Wyposażenie standardowe:

- Skrzydło zbudowane z paneli o grubości 40 mm wypełnione pianą poliuretanową wykonane z blachy stalowej ocynkowanej
- Szkielet nośny- kątowniki i prowadnice wykonane z ocynkowanych profili stalowych o grubości 2 mm
- Sprężyny skrętne z przodu

Zamek, klamka, uchwyt, napęd i rygiel dodawane są do zamówienia na życzenie Klienta.

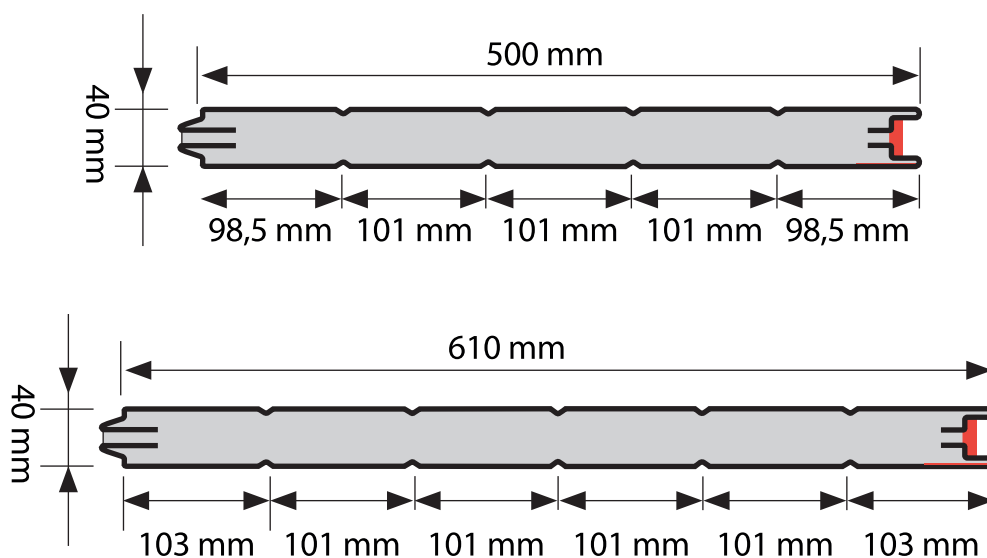

BRAMY SEGMENTOWE PRZEMYSŁOWE | DOSTĘPNE KOLORY STANDARDOWE LAKIERÓW Z PALETY RAL

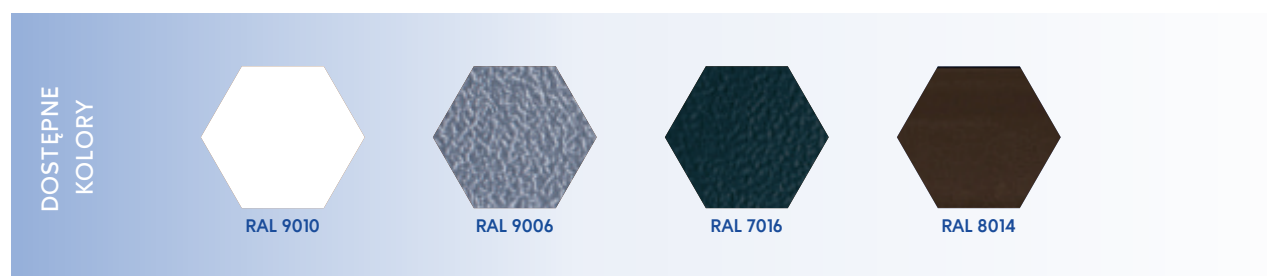



BRAMA Z PRZETŁOCZENIEM
WĄSKIM

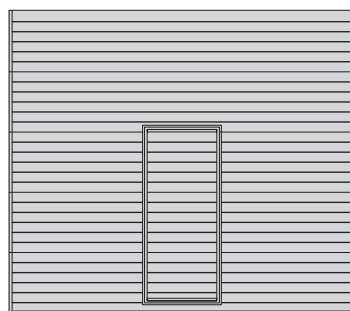

BRAMA Z DRZWIAMI
PRZEJŚCIOWYMI

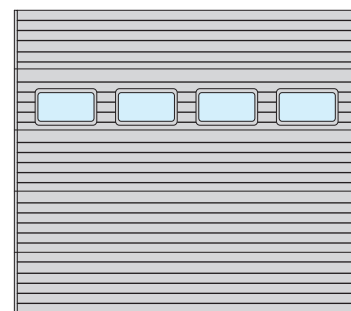

BRAMA Z OKNAMI

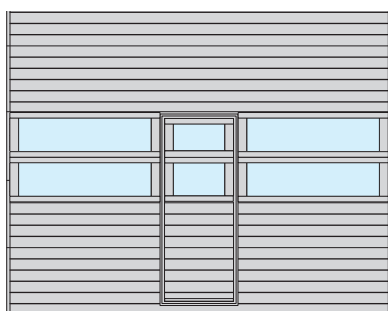

BRAMY Z DRZWIAMI PRZEJŚCIOWYMI I PANELAMI Z SEKCJĄ ALUMINIOWĄ PRZESZKLONĄ

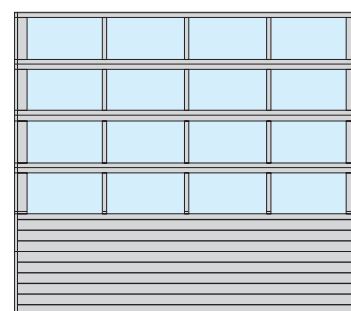
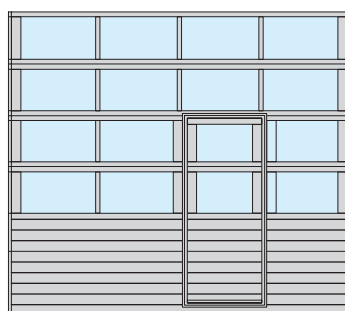

BRAMA Z PANELAMI Z SEKCJĄ
ALUMINIOWĄ PRZESZKLONĄ



BRAMA Z KRATKAMI
WENTYLACYJNYMI

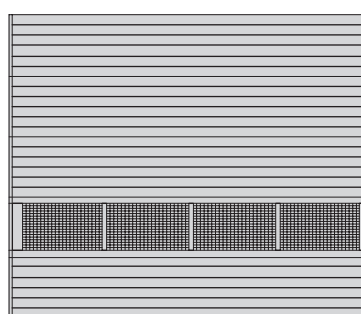

BRAMA Z PANELEM
WENTYLOWANYM



TABELA WYMIAROWANIA BRAM PRZEMYSŁOWYCH

	PROWADZENIE STANDARDOWE	PROWADZENIE STANDARDOWE Z PRZEWYŻSZENIEM	PROWADZENIE NISKIE	PROWADZENIE KĄTOWE	PROWADZENIE KĄTOWE Z PRZEWYŻSZENIEM	PROWADZENIE PIONOWE WAŁ NA WYS. NADPROŻA
Pp	+	+		+	+	
Pt			+			
Sw	So	So	So	So	So	So
Hw	Ho	Ho	Ho - 35 ¹ , Ho - 135 ²	Ho	Ho	Ho
N	420 mm	420 mm + N	200 mm [NR] 300 mm [NA]	420 mm	420 mm + N	Ho + 300 mm
BR, BL	80 mm	80 mm	80 mm	80 mm	80 mm	80 mm
B ₁	250 mm	250 mm	250 mm	250 mm	250 mm	250 mm
B ₂	350 mm	350 mm	350 mm	350 mm	350 mm	350 mm
D	Ho + 650 mm	Ho - N + 650 mm	Ho + 1100 mm			

¹ DLA BRAM RĘCZNYCH

² DLA BRAM AUTOMATYCZNYCH

- Pp - PROWADZENIE PRZEDNIE, SPRĘŻYNY Z PRZODU BRAMY
- Pt - PROWADZENIE TYLNE, SPRĘŻYNY Z TYŁU BRAMY
- So - SZEROKOŚĆ OTWORU, WYMIAR ZAMÓWIENIOWY
- Ho - WYSOKOŚĆ OTWORU, WYMIAR ZAMÓWIENIOWY
- Sw - SZEROKOŚĆ ŚWIATŁA WJAZDU
- Hw - WYSOKOŚĆ ŚWIATŁA WJAZDU
- N - MINIMALNA WYSOKOŚĆ NADPROŻA
- NR - MINIMALNA WYSOKOŚĆ DLA BRAM OTWIERANYCH RĘCZNIE

- NA - MINIMALNA WYSOKOŚĆ DLA BRAM AUTOMATYCZNYCH
- D - MINIMALNA GŁĘBOKOŚĆ POMIESZCZENIA Z WOLNĄ PRZESTRZENIĄ POD STROPEM
- BR - MINIMALNA SZEROKOŚĆ PRZESTRZENI BOCZNEJ PRAWEJ
- BL - MINIMALNA SZEROKOŚĆ PRZESTRZENI BOCZNEJ LEWEJ
- B₁ - MINIMALNA SZEROKOŚĆ PRZESTRZENI BOCZNEJ DLA BRAM Z WCIĄGARKĄ
- B₂ - MINIMALNA SZEROKOŚĆ PRZESTRZENI BOCZNEJ DLA BRAM Z AUTOMATEM

PROWADZENIE STANDARDOWE

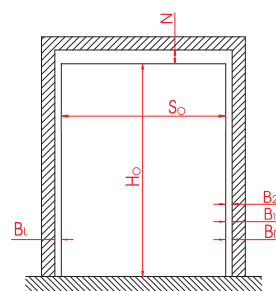
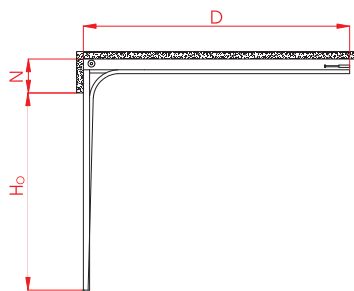

WIDOK OD WEWNĄTRZ



PROWADZENIE KĄTOWE

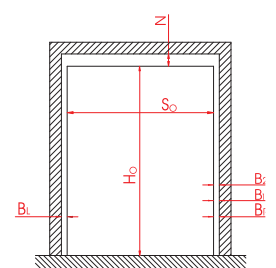
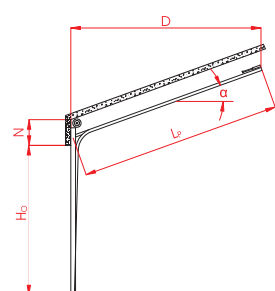

WIDOK OD WEWNĄTRZ



PROWADZENIE STANDARDOWE Z PRZEWYŻSZENIEM

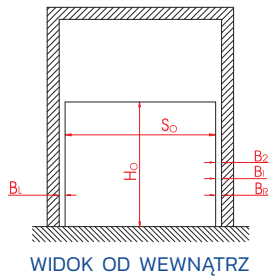
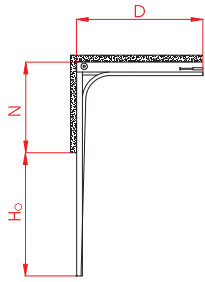

WIDOK OD WEWNĄTRZ

PROWADZENIE KĄTOWE Z PRZEWYŻSZENIEM

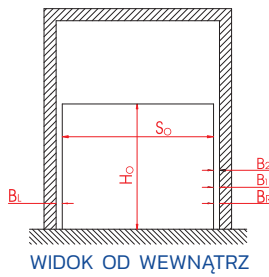
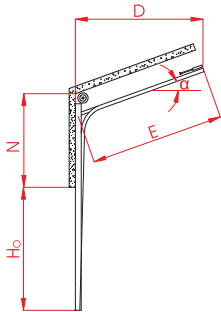

WIDOK OD WEWNĄTRZ

PROWADZENIE PIONOWE [WAŁ NA WYSOKOŚCI NADPROŻA]

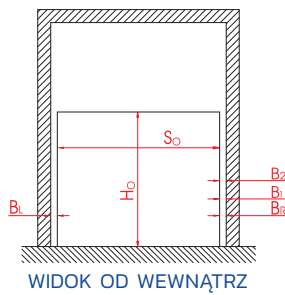
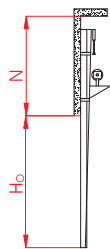

WIDOK OD WEWNĄTRZ

PROWADZENIE NISKIE TYLNE

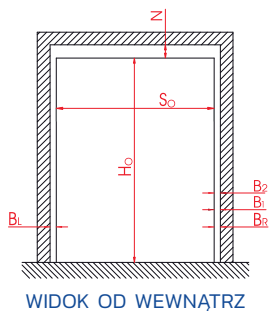
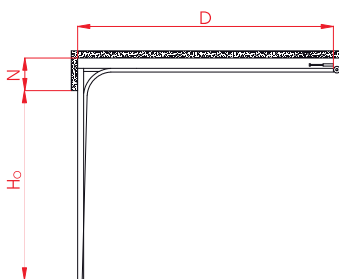

WIDOK OD WEWNĄTRZ



Napęd firmy GfA Elektromaten jest montowany na wale napędowym, mocowanym do nadproża. Można zastosować ryglowanie boczne z zastosowaniem mikrowyłącznika (tabela wyposażenia dodatkowego).

Przy zamówieniu napędu zgodnego z tabelą wymiarów dostępnego prowadzenia, zamawiany komplet obejmuje:

GFA	TYP NAPĘDU		
	SE 5	SE 9	SE 14
POWIERZCHNIA BRAMY	do 16 m ² So do 5000 mm Ho do 5000 mm	do 26 m ²	powyżej 26 m ²
WYPOSAŻENIE STANDARDOWE	<ul style="list-style-type: none"> ■ CENTRALA STERUJĄCA TS-970: GÓRA-STOP-DÓŁ [AUTOMATIC] ■ ZASILANIE 3N ~ 400 V ■ WYŁĄCZNIK KRAŃCOWY ELEKTRONICZNY DOSTĘPNY Z POZIOMU OPERATORA ■ OPTYCZNA LISTWA BEZPIECZEŃSTWA KRAWĘDZI DOLNEJ BRAMY: NADAJNIK + ODBIORNIK ■ MECHANIZM AWARYJNEJ OBSŁUGI RĘCZNEJ TYP SK Z ŁAŃCUCHEM 		

NAPĘDY GFA ELEKTROMATEN

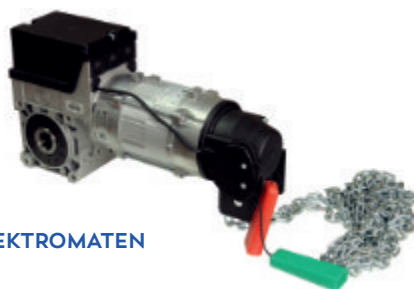

NAPĘD
GFA ELEKTROMATEN



STEROWNIK BRAMY TS-970

Nowością w ofercie są włoskie napędy do bram przemysłowych - Beninca.

Model Jack.24 cechuje:

- **kompaktowy rozmiar** (11 cm szerokości), który umożliwia szybki i łatwy montaż nawet w ograniczonej przestrzeni
- idealne do automatyzacji dużych bram (do 35 m²) lub gdy wymagane jest **intensywne użytkowanie**
- **enkoder** gwarantuje najwyższe bezpieczeństwo i precyzję podczas ruchu bramy
- wbudowany **system STC** do precyzyjnego zarządzania momentem obrotowym
- gwarancja działania nawet w przypadku awarii zasilania dzięki akumulatorom, które można idealnie zintegrować z silnikiem (2 akumulatory 1,2 Ah)
- **wbudowana karta ładowania baterii**
- system zapobiegający zgnieceniu z amperometrycznym wykrywaniem przeszkód
- wbudowany **system szybkiego odblokowania w manewr ręczny**



Siłownik JACK.24 dostępny w dwóch wersjach:

BENINCA	TYP NAPĘDU	
	JACK24.50	JACK24.80
POWIERZCHNIA BRAMY	do 20 m ²	do 35 m ²
MOMENT OBROTOWY	50 Nm	80 Nm

AUTOMATYKA BRAMOWA GFA ELEKTROMATEN



PRZEKŁADNIA ŁAŃCUCHOWA



PANEL Z SEKCJĄ ALUMINIOWĄ



KRATKA WENTYLACYJNA PVC, KOLORY: BIAŁY, SZARY, BRĄZOWY, CZARNY



OKNO W RAMCE PVC

PODANE CENY
NETTO W PLN

		SZEROKOŚĆ W MM										
		2500	2750	3000	3250	3500	3750	4000	4250	4500	4750	
WYSOKOŚĆ W MM	2500	BEZ NAPĘDU	5 377	5 591	5 868	6 606	6 885	7 119	7 369	7 414	7 661	7 907
		GFA	8 777	8 991	9 268	10 006	10 285	10 519	10 769	10 814	11 061	11 307
		BENINCA	7 577	7 791	8 068	8 806	9 085	9 319	9 569	9 614	9 861	10 107
	2750	BEZ NAPĘDU	5 636	5 834	6 147	6 899	7 245	7 407	7 673	7 828	8 095	8 266
		GFA	9 036	9 234	9 547	10 299	10 645	10 807	11 073	11 228	11 495	11 666
		BENINCA	7 836	8 034	8 347	9 099	9 445	9 607	9 873	10 028	10 295	10 466
	3000	BEZ NAPĘDU	5 812	6 043	6 352	7 157	7 407	7 711	7 866	8 163	8 361	8 638
		GFA	9 212	9 443	9 752	10 557	10 807	11 111	11 266	11 563	11 761	12 038
		BENINCA	8 012	8 243	8 552	9 357	9 607	9 911	10 066	10 363	10 561	10 838
	3250	BEZ NAPĘDU	6 188	6 395	6 781	7 542	7 875	8 118	8 426	8 620	8 854	9 157
		GFA	9 588	9 795	10 181	10 942	11 275	11 518	11 826	12 020	12 254	12 557
		BENINCA	8 388	8 595	8 981	9 742	10 075	10 318	10 626	10 820	11 054	11 357
	3500	BEZ NAPĘDU	6 386	6 674	7 033	7 825	8 170	8 426	8 687	8 930	9 265	9 461
		GFA	9 786	10 074	10 433	11 225	11 570	11 826	12 087	12 330	12 665	13 061
		BENINCA	8 586	8 874	9 233	10 025	10 370	10 626	10 887	11 130	11 465	11 661
	3750	BEZ NAPĘDU	6 815	7 092	7 546	8 314	8 865	9 085	9 302	9 644	9 895	10 222
		GFA	10 215	10 492	10 946	11 714	12 265	12 485	12 702	13 044	13 495	13 822
		BENINCA	9 015	9 292	9 746	10 514	11 065	11 285	11 502	11 844	12 095	12 422
	4000	BEZ NAPĘDU	6 804	7 133	7 441	8 341	8 784	9 016	9 376	9 599	9 959	10 201
		GFA	10 204	10 533	10 841	11 741	12 184	12 416	12 776	13 199	13 559	13 801
		BENINCA	9 004	9 333	9 641	10 541	10 984	11 216	11 576	11 799	12 159	12 401
	4250	BEZ NAPĘDU	7 196	7 286	7 758	8 653	8 971	9 355	9 587	9 965	10 415	10 665
		GFA	10 596	10 686	11 158	12 053	12 371	12 755	13 187	13 565	14 015	14 265
		BENINCA	9 396	9 486	9 958	10 853	11 171	11 555	11 787	12 165	12 615	13 115
4500	BEZ NAPĘDU	8 132	8 491	8 995	9 772	10 323	10 516	10 978	11 399	11 579	12 118	
	GFA	11 532	11 891	12 395	13 172	13 723	14 116	14 578	14 999	15 179	15 718	
	BENINCA	10 332	10 691	11 195	11 972	12 523	12 716	13 178	13 599	14 029	14 568	
4750	BEZ NAPĘDU	8 588	8 968	9 774	10 499	10 861	11 344	11 786	12 058	12 501	12 793	
	GFA	11 988	12 368	13 174	13 899	14 461	14 944	15 386	15 658	16 101	16 393	
	BENINCA	10 788	11 168	11 974	12 699	13 061	13 544	13 986	14 508	14 951	15 243	
5000	BEZ NAPĘDU	9 608	10 235	10 409	10 782	11 369	12 188	12 265	12 566	13 115	13 311	
	GFA	13 008	13 635	13 809	14 382	14 969	15 788	15 865	16 166	16 715	16 911	
	BENINCA	11 808	12 435	12 609	12 982	13 569	14 388	14 465	15 016	15 565	15 761	

DOSTĘPNE
KOLORY

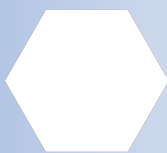

RAL 9010

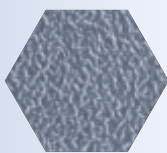

RAL 9006

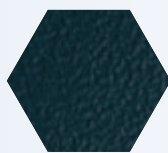

RAL 7016

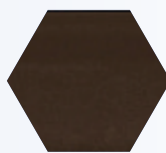

RAL 8014

KOLORY RAL NA INDYWIDUALNĄ WYCENĘ

SZEROKOŚĆ W MM											PODANE CENY NETTO W PLN		WYSOKOŚĆ W MM
5000	5250	5500	5750	6000	6250	6500	6750	7000	7250	7500			
9 662	9 842	10 091	10 231	10 490	10 643	10 895	11 047	11 200	11 367	11 603	BEZ NAPĘDU	2500	
13 062	13 242	13 491	13 631	13 890	14 043	14 495	14 647	14 800	14 967	15 203	GFA		
11 862	12 042	12 291	12 431	12 690	12 843	13 095	13 247	13 400	13 567	13 803	BENINCA		
10 170	10 460	10 503	10 768	10 937	11 232	11 401	11 678	11 864	12 217	12 314	BEZ NAPĘDU	2750	
13 570	13 860	13 903	14 168	14 537	14 832	15 001	15 278	15 464	15 817	15 914	GFA		
12 370	12 660	12 703	12 968	13 137	13 432	13 601	13 878	14 064	14 417	14 764	BENINCA		
10 534	10 730	10 899	11 216	11 390	11 549	11 867	12 019	12 406	12 582	12 802	BEZ NAPĘDU	3000	
13 934	14 130	14 499	14 816	14 990	15 149	15 467	15 619	16 006	16 182	16 402	GFA		
12 734	12 930	13 099	13 416	13 590	13 749	14 067	14 469	14 856	15 032	15 252	BENINCA		
11 354	11 702	11 900	12 281	12 420	12 872	13 009	13 228	13 601	14 000	16 164	BEZ NAPĘDU	3250	
14 954	15 302	15 500	15 881	16 020	16 472	16 609	16 828	17 201	17 600	19 764	GFA		
13 554	13 902	14 100	14 481	14 620	15 322	15 459	15 678	16 051	16 450	18 614	BENINCA		
11 902	12 110	12 506	12 883	13 070	13 280	13 648	13 844	14 245	14 476	15 167	BEZ NAPĘDU	3500	
15 502	15 710	16 106	16 483	16 670	16 880	17 248	17 444	17 845	18 076	19 467	GFA		
14 102	14 310	14 706	15 083	15 520	15 730	16 098	16 294	16 695	16 926	17 617	BENINCA		
13 043	13 428	13 608	13 858	14 247	14 634	14 884	15 289	15 692	15 944	17 491	BEZ NAPĘDU	3750	
16 643	17 028	17 208	17 458	17 847	18 234	18 484	18 889	19 992	20 244	21 791	GFA		
15 243	15 878	16 058	16 308	16 697	17 084	17 334	17 739	18 142	18 394	19 941	BENINCA		
13 237	13 653	13 829	14 022	14 506	14 683	15 100	15 361	15 777	16 040	17 734	BEZ NAPĘDU	4000	
16 837	17 253	17 429	17 622	18 106	18 283	18 700	19 661	20 077	20 340	22 034	GFA		
15 437	16 103	16 279	16 472	16 956	17 133	17 550	17 811	18 227	18 490	20 184	BENINCA		
13 495	13 925	14 197	14 623	15 070	15 241	15 790	16 240	16 290	17 570	18 110	BEZ NAPĘDU	4250	
17 095	17 525	17 797	18 223	18 670	19 541	20 090	20 540	20 590	21 870	22 410	GFA		
15 945	16 375	16 647	17 073	17 520	17 691	18 240	18 690	18 740	20 020	20 560	BENINCA		
15 313	15 772	15 970	16 436	16 731	17 197	17 492	18 880	19 060	19 336	19 760	BEZ NAPĘDU	4500	
18 913	19 372	19 570	20 036	21 031	21 497	21 792	23 180	23 360	23 636	24 060	GFA		
17 763	18 222	18 420	18 886	19 181	19 647	19 942	21 330	21 510	21 786	22 210	BENINCA		
16 549	17 093	17 564	17 762	17 962	19 105	19 420	19 867	20 182	20 763	20 943	BEZ NAPĘDU	4750	
20 149	20 693	21 864	22 062	22 262	23 405	23 720	24 167	24 482	25 063	25 243	GFA		
18 999	19 543	20 014	20 212	20 412	21 555	21 870	22 317	22 632	23 213	x	BENINCA		
16 895	17 413	17 915	18 720	18 949	19 508	19 836	20 295	20 623	21 215	21 407	BEZ NAPĘDU	5000	
20 495	21 713	22 215	23 020	23 249	23 808	24 136	24 595	24 923	25 515	25 707	GFA		
19 345	19 863	20 365	21 170	21 399	21 958	22 286	22 745	23 073	x	x	BENINCA		

DOSTĘPNE
KOLORY

RAL 9010

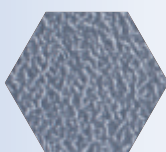

RAL 9006



RAL 7016



RAL 8014

WYPOSAŻENIE DODATKOWE	J.M.	CENA NETTO
DRZWI PRZEJŚCIOWE (830 X 2210 MM ŚWIATŁO PRZEJŚCIA) Z PROGIEM 140 MM	KPL.	3 855,00
DRZWI PRZEJŚCIOWE (830 X 2210 MM ŚWIATŁO PRZEJŚCIA) Z PROGIEM 28 MM	KPL.	5 090,00
KLAMKA Z ZAMKIEM	KPL.	80,00
KRATKA WENTYLACYJNA PVC (WYM. ZE W. 460 MM X 135 MM)	SZT.	70,00
OKNO (WYM. ZE W. RAMKI 640 MM X 336 MM)	SZT.	180,00
PANELE SPOZA KOLEKCJI STANDARDOWEJ	INDYWIDUALNA WYCENA	
PANEL ALUMINIOWY PRZESZKLONY	MB.	750,00
UCHWYT OBUSTRONNY	SZT.	25,00
ZASUWA/RYGIEL - DODATKOWE ZAMKNIĘCIE OD WEWNĄTRZ	SZT.	20,00
PROWADZENIE NISKIE ZE SPRĘŻYNĄ Z TYŁU	SZT.	305,00
SOMFY - NAPĘDY I AKCESORIA		
NAPĘD SOMFY DEXXO OPTIMO DO 10 M2	SZT.	720,00
NAPĘD SOMFY DEXXO PRO DO 15 M2	SZT.	1 170,00
NAPĘD SOMFY DEXXO SMART 800 IO (2 PILOTY KEYGO IO)	SZT.	1 230,00
NAPĘD SOMFY DEXXO SMART 1000 IO (2 PILOTY KEYGO IO)	SZT.	1 620,00
PROWADNICA NAPĘDU SOMFY 2,9 DO WYSOKOŚCI 2,4 M (ŁAŃCUCH)	SZT.	260,00
PROWADNICA NAPĘDU SOMFY 2,9 DO WYSOKOŚCI 2,4 M (PASEK)	SZT.	440,00
PROWADNICA NAPĘDU SOMFY 3,5 DO WYSOKOŚCI 3 M (ŁAŃCUCH)	SZT.	340,00
PROWADNICA NAPĘDU SOMFY 3,5 DO WYSOKOŚCI 3 M (PASEK)	SZT.	490,00
SOMFY PILOT 2-KANAŁOWY	SZT.	80,00
SOMFY PILOT 4-KANAŁOWY	SZT.	135,00
SOMFY PILOT 4-KANAŁOWY KEYGO IO	SZT.	170,00
FOTOKOMÓRKA MASTER	SZT.	170,00
ROZŁĄCZENIE AWARYJNE NAPĘDU ZA POMOCĄ WKŁADKI	SZT.	150,00
BATERIA ZASILANIA AWARYJNEGO	SZT.	120,00
TAHOMA SWITCH PRO	SZT.	1 245,00
BENINCA - NAPĘDY I AKCESORIA		
NAPĘD BENINCA JIM.3 DO 11 M2	SZT.	700,00
NAPĘD BENINCA JIM.4 DO 22 M2	SZT.	1 040,00
PROWADNICA NAPĘDU PTC.3 DO 2,5 M	SZT.	340,00
PROWADNICA NAPĘDU PTC.4 DO 3,5 M	SZT.	540,00
BENINCA PILOT 2-KANAŁOWY	SZT.	90,00
BENINCA PILOT 4-KANAŁOWY	SZT.	105,00
FOTOKOMÓRKA PUPILLA	SZT.	225,00
ROZŁĄCZENIE AWARYJNE NAPĘDU	SZT.	195,00
JACK24.50 DO 20 M2	SZT.	2 200,00
JACK24.50 DO 35 M2	SZT.	2 450,00
GFA - NAPĘDY BRAM PRZEMYSŁOWYCH I AKCESORIA		
NAPĘD GFA SE 5	SZT.	3 400,00
NAPĘD GFA SE 9	SZT.	3 600,00
NAPĘD GFA SE 14	SZT.	4 300,00
PILOT 2-KANAŁOWY	SZT.	60,00
PILOT 4-KANAŁOWY	SZT.	90,00
ODBIORNIK RADIOWY	SZT.	115,00
DEDYKOWANE DLA BRAM PRZEMYSŁOWYCH		
PRZEKŁADNIA ŁAŃCUCHOWA	SZT.	420,00
PROWADZENIE KĄTOWE, PIONOWE, Z PRZEWYŻSZENIEM	INDYWIDUALNA WYCENA	
PRZYGOTOWANIE POD MONTAŻ NAPĘDU [WYŁĄCZNIE DLA BRAM PRZEMYSŁOWYCH]	SZT.	545,00
DEDYKOWANE DLA BRAM OGRODZENIOWYCH		
NAPĘDY BENINCA DO BRAM OGRODZENIOWYCH DWYSKRZYDŁOWYCH DO 2,1 M	SZT.	2 750,00
NAPĘDY BENINCA DO BRAM OGRODZENIOWYCH PRZESUWNYCH DO 400 KG	SZT.	1 650,00
NAPĘDY BENINCA DO BRAM OGRODZENIOWYCH PRZESUWNYCH DO 500 KG	SZT.	1 950,00

STOLARKA ALUMINIOWA

Aluminiem idealnie sprawdza się przy budowie konstrukcji przestrzennych, zarówno wewnętrznych jak i zewnętrznych, które są niezwykle funkcjonalne, lekkie, trwałe, odporne na działanie czynników zewnętrznych. W połączeniu ze szkłem nadają budynkowi charakteru i nowoczesnego wyglądu.

Stalprodukt-Zamość produkuje szeroki asortyment stolarki aluminiowej m.in.:

- drzwi (w tym również automatyczne, przesuwne typu HS, ewakuacyjne, oddymiające, napowietrzające)
- drzwi przeciwpożarowe systemu Aluprof MB - 78EI
- okna
- ścianki działowe, przegrody, boksy biurowe
- fasady
- wiatrołapy
- ogrody zimowe
- pergole.

Realizujemy inwestycje jak i indywidualne zapytania klientów.

Oferujemy pomoc od doradztwa poprzez wycenę i projekt aż do montażu włącznie.

Do naszych realizacji wykorzystujemy systemy aluminiowe znanych i cenionych producentów Ponzio i Aluprof.



Aluprof SA należy do Grupy Kapitałowej Grupa Kęty SA. Firma jest jednym z czołowych producentów systemów aluminiowych w Europie. Systemy aluminiowe Aluprof umożliwiają budowę wielu różnych rodzajów okien i drzwi w zależności od zakresu zastosowania i szczegółowych wymagań dotyczących funkcjonalności, estetyki, izolacji termicznej, odporności na włamanie, dymoszczelności lub odporności ogniowej.



STOLARKA ALUMINIOWA | PONZIO

Firma Ponzio jest producentem i jednym z największych dostawców systemów aluminiowych na świecie. Systemy produkowane przez Ponzio posiadają niezbędne dopuszczenia do stosowania w budownictwie, a lakiernie i anodownie Grupy Ponzio należą do największych w Europie. Legitymują się certyfikatami jakości Qualicoat w zakresie lakierowania proszkowego oraz Qualanod w zakresie anodowania.





INFORMACJE TECHNICZNE

CENNIKI

OŚCIEŻNICE DLA DRZWI GR. 101 MM



SZEROKOŚĆ	WYSOKOŚĆ SKRZYDŁA W PRZYLDZE Hw [mm]	SZEROKOŚĆ SKRZYDŁA W PRZYLDZE Sw [mm]	WYMIAR W ŚWIETLE OŚCIEŻNICY Sp [mm]	WYSOKOŚĆ OŚCIEŻNICY PRZY GOTOWEJ PODŁOŻE	
				CAŁKOWITA SZEROKOŚĆ OŚCIEŻNICY	
				STALOWO - DREWNIANA	STALOWO - DREWNIANA
				Ho = Hc	So = Sc
80E	2021	849	801	2090	940
WYMIAR OTWORU MONTAŻOWEGO				2100	960
90E	2021	949	901	2090	1040
WYMIAR OTWORU MONTAŻOWEGO				2100	1060
100E	2021	1049	1001	2090	1140
WYMIAR OTWORU MONTAŻOWEGO				2100	1160

- Ho [mm] - wysokość ościeżnicy mierzona w świetle otworu montażowego
- Hp [mm] - wysokość w świetle ościeżnicy
- Hc [mm] - wysokość całkowita ościeżnicy
- Hw [mm] - wysokość skrzydła w przyldze
- So [mm] - szerokość ościeżnicy mierzona w świetle otworu montażowego
- Sp [mm] - szerokość w świetle ościeżnicy
- Sc [mm] - szerokość całkowita ościeżnicy
- Sw [mm] - szerokość skrzydła w przyldze

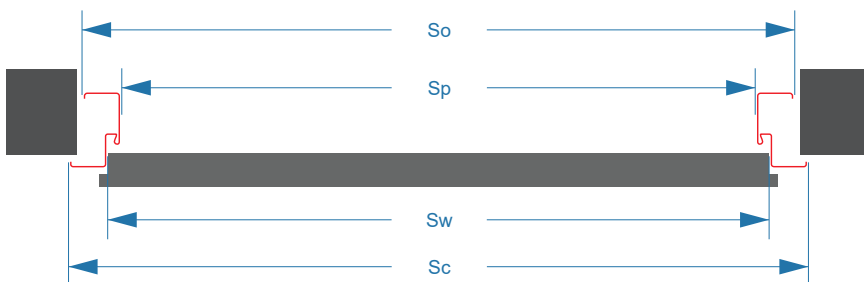
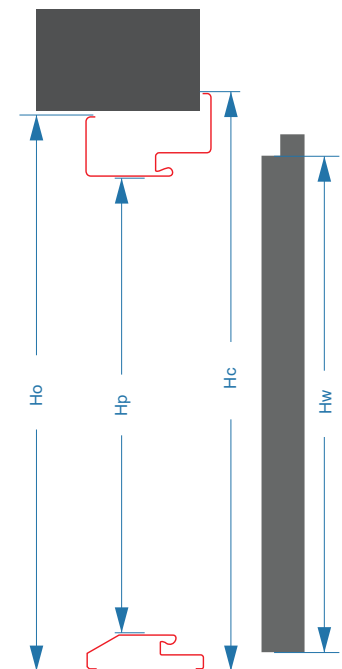

OŚCIEŻNICE DLA DRZWI GR. 85 MM

FD-25/21/B

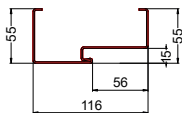
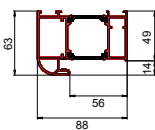
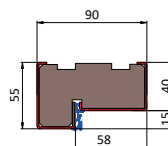

 OŚCIEŻNICA
ALUMINIOWA

 STALOWO -
DREWNIANA

SZEROKOŚĆ	WYSOKOŚĆ SKRZYDŁA W PRZYLDZIE HW [MM]	SZEROKOŚĆ SKRZYDŁA W PRZYLDZIE SW [MM]	WYMIAR W ŚWIETLE OŚCIEŻNICY SP [MM]	WYSOKOŚĆ OŚCIEŻNICY PRZY GOTOWEJ PODŁOŻE					CAŁKOWITA SZEROKOŚĆ OŚCIEŻNICY				
				FD-25/12		FD-21/B FD-25/21/B	ALUMINIOWA	STALOWO- DREWNIANA	FD-25/12		FD-21/B FD-25/21/B	ALUMINIOWA	STALOWO- DREWNIANA
				HO	HC	HO+HC	HO+HC	HO+HC	SO	SC	SO+SC	SO+SC	SO+SC
80N	2024	785	764	2040	2080	2080	2090	2080	794	874	874	892	874
WYMIAR OTWORU MONTAŻOWEGO				2050		2090	2100	2090	815		885	915	895
80 E	2024	821	801	2040	2080	2080	2090	2080	831	911	911	930	911
WYMIAR OTWORU MONTAŻOWEGO				2050		2090	2100	2090	850		930	950	930
90 N	2024	885	864	2040	2080	2080	2090	2080	894	974	974	992	974
WYMIAR OTWORU MONTAŻOWEGO				2050		2090	2100	2090	915		995	1015	995
90 E	2024	921	901	2040	2080	2080	2090	2080	931	1011	1011	1030	1011
WYMIAR OTWORU MONTAŻOWEGO				2050		2090	2100	2090	950		1030	1050	1030
100 N	2024	985	964	2040	2080	2080	2090	2080	994	1074	1074	1092	1074
WYMIAR OTWORU MONTAŻOWEGO				2050		2090	2100	2090	1015		1095	1115	1095
100 E	2024	1021	1001	2040	2080	2080	2090	2080	1031	1111	1111	1130	1111
WYMIAR OTWORU MONTAŻOWEGO				2050		2090	2100	2090	1050		1130	1150	1130

* W przypadku gdy puszka zawiasu i osłona otworów zamka nie mieści się w świetle muru należy wykonać podkucie.

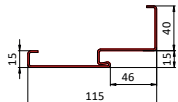
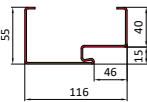
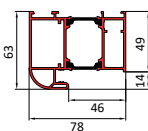
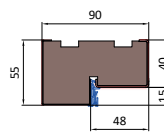
OŚCIEŻNICE DLA DRZWI GR. 72 MM

FD-25/12

 FD-21/B
FD-25/21/B

 OŚCIEŻNICA
ALUMINIOWA

 STALOWO -
DREWNIANA

SZEROKOŚĆ	WYSOKOŚĆ SKRZYDŁA W PRZYLDZIE HW [MM]	SZEROKOŚĆ SKRZYDŁA W PRZYLDZIE SW [MM]	WYMIAR W ŚWIETLE OŚCIEŻNICY SP [MM]	WYSOKOŚĆ OŚCIEŻNICY PRZY GOTOWEJ PODŁOŻE					CAŁKOWITA SZEROKOŚĆ OŚCIEŻNICY				
				FD-25/12		FD-21/B FD-25/21/B	ALUMINIOWA	STALOWO- DREWNIANA	FD-25/12		FD-21/B FD-25/21/B	ALUMINIOWA	STALOWO- DREWNIANA
				HO	HC	HO+HC	HO+HC	HO+HC	SO	SC	SO+SC	SO+SC	SO+SC
80N	2024	785	764	2040	2080	2080	2090	2080	794	874	874	892	874
WYMIAR OTWORU MONTAŻOWEGO				2050		2090	2100	2090	815		885	915	895
80 E	2024	821	801	2040	2080	2080	2090	2080	831	911	911	930	911
WYMIAR OTWORU MONTAŻOWEGO				2050		2090	2100	2090	850		930	950	930
90 N	2024	885	864	2040	2080	2080	2090	2080	894	974	974	992	974
WYMIAR OTWORU MONTAŻOWEGO				2050		2090	2100	2090	915		995	1015	995
90 E	2024	921	901	2040	2080	2080	2090	2080	931	1011	1011	1030	1011
WYMIAR OTWORU MONTAŻOWEGO				2050		2090	2100	2090	950		1030	1050	1030
100 N	2024	985	964	2040	2080	2080	2090	2080	994	1074	1074	1092	1074
WYMIAR OTWORU MONTAŻOWEGO				2050		2090	2100	2090	1015		1095	1115	1095
100 E	2024	1021	1001	2040	2080	2080	2090	2080	1031	1111	1111	1130	1111
WYMIAR OTWORU MONTAŻOWEGO				2050		2090	2100	2090	1050		1130	1150	1130

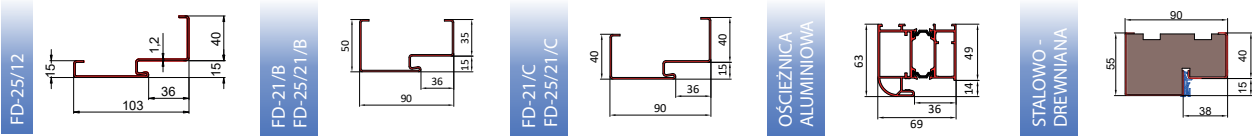
* W przypadku gdy puszka zawiasu i osłona otworów zamka nie mieści się w świetle muru należy wykonać podkucie.

OŚCIEŻNICE DLA DRZWI GR. 55 MM



SZEROKOŚĆ	WYSOKOŚĆ SKRZYDŁA W PRZYLDZIE HW [MM]	SZEROKOŚĆ SKRZYDŁA W PRZYLDZIE SW [MM]	WYMIAR W ŚWIETLE OŚCIEŻNICY SP [MM]	WYSOKOŚĆ OŚCIEŻNICY PRZY GOTOWEJ PODŁOŻE							CAŁKOWITA SZEROKOŚĆ OŚCIEŻNICY						
				FD-21/C FD-25/21/C		FD-25/12		FD-21/B FD-25/21/B	ALUMINIOWA	STALOWO-DREWNIANA	FD-21/C FD-25/21/C		FD-25/12		FD-21/B FD-25/21/B	ALUMINIOWA	STALOWO-DREWNIANA
				HO	HC	HO	HC	HO+HC	HO+HC	HO+HC	SO	SC	SO	SC	SO+SC	SO+SC	SO+SC
80N	2024	785	764	2065	2080	2040	2080	2075	2090	2080	844	874	794	874	864	892	874
WYMIAR OTWORU MONTAŻOWEGO				2075		2050		2085	2100	2090	865		815		885	915	895
80 E	2024	821	801	2065	2080	2040	2080	2075	2090	2080	881	911	831	911	901	930	911
WYMIAR OTWORU MONTAŻOWEGO				2075		2050		2085	2100	2090	900		850		920	950	930
90 N	2024	885	864	2065	2080	2040	2080	2075	2090	2080	944	974	894	974	964	992	974
WYMIAR OTWORU MONTAŻOWEGO				2075		2050		2085	2100	2090	965		915		985	1015	995
90 E	2024	921	901	2065	2080	2040	2080	2075	2090	2080	981	1011	931	1011	1001	1030	1011
WYMIAR OTWORU MONTAŻOWEGO				2075		2050		2085	2100	2090	1000		950		1020	1050	1030
100 N	2024	985	964	2065	2080	2040	2080	2075	2090	2080	1044	1074	994	1074	1064	1092	1074
WYMIAR OTWORU MONTAŻOWEGO				2075		2050		2085	2100	2090	1065		1015		1085	1115	1095
100 E	2024	1021	1001	2065	2080	2040	2080	2075	2090	2080	1081	1111	1031	1111	1101	1130	1111
WYMIAR OTWORU MONTAŻOWEGO				2075		2050		2085	2100	2090	1100		1050		1120	1150	1130

* W przypadku gdy puszką zawiasu i osłona otworów zamka nie mieści się w świetle muru należy wykonać podkucie.

OŚCIEŻNICE DLA DRZWI GR. 40 MM

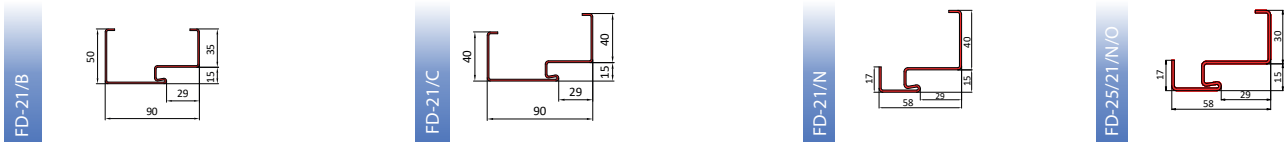

SZEROKOŚĆ	WYSOKOŚĆ SKRZYDŁA W PRZYLDZIE HW [MM]	SZEROKOŚĆ SKRZYDŁA W PRZYLDZIE SW [MM]	WYMIAR W ŚWIETLE OŚCIEŻNICY SP [MM]	WYSOKOŚĆ OŚCIEŻNICY PRZY GOTOWEJ PODŁOŻE							CAŁKOWITA SZEROKOŚĆ OŚCIEŻNICY						
				FD-21/C		FD-21/N		FD-21/B	FD-25/21/N/O		FD-21/C		FD-21/N		FD-21/B	FD-25/21/N/O	
				HO	HC	HO	HC	HO+HC	HO	HC	SO	SC	SO	SC	SO+SC	SO	SC
60	2015	615	595	2055	2070	2032	2070	2065	2032	2060	675	705	629	705	695	629	685
WYMIAR OTWORU MONTAŻOWEGO				2065		2045		2075	2045		695		650		715	650	
70	2015	715	695	2055	2070	2032	2070	2065	2032	2060	775	805	729	805	795	729	785
WYMIAR OTWORU MONTAŻOWEGO				2065		2045		2075	2045		795		750		815	750	
80	2015	815	795	2055	2070	2032	2070	2065	2032	2060	875	905	829	905	895	829	885
WYMIAR OTWORU MONTAŻOWEGO				2065		2045		2075	2045		895		850		915	850	
80 E	2015	825	805	2065	2080	2042	2080	2075	2042	2070	885	915	839	915	905	839	895
WYMIAR OTWORU MONTAŻOWEGO				2075		2055		2085	2055		905		860		925	860	
90	2015	915	895	2055	2070	2032	2070	2065	2032	2060	975	1005	929	1005	995	929	985
WYMIAR OTWORU MONTAŻOWEGO				2065		2045		2075	2045		995		950		1015	950	
90 E	2015	925	905	2065	2080	2042	2080	2075	2042	2070	985	1015	939	1015	1005	939	995
WYMIAR OTWORU MONTAŻOWEGO				2075		2055		2085	2055		1005		960		1025	960	
100	2015	1015	995	2055	2070	2032	2070	2065	2032	2060	1075	1105	1029	1105	1095	1029	1085
WYMIAR OTWORU MONTAŻOWEGO				2065		2045		2075	2045		1095		1050		1115	1050	
100 E	2015	1025	1005	2065	2080	2042	2080	2075	2042	2070	1085	1115	1039	1115	1105	1039	1095
WYMIAR OTWORU MONTAŻOWEGO				2075		2055		2085	2055		1105		1060		1125	1060	

* W przypadku gdy puszką zawiasu i osłona otworów zamka nie mieści się w świetle muru należy wykonać podkucie.

OŚCIEŻNICE Z MASKOWNICĄ DLA DRZWI GR. 72 MM I 55 MM

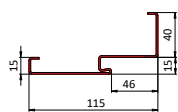
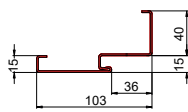
 FD-25/12
DLA DRZWI GR. 72 MM

 FD-25/12
DLA DRZWI GR. 55 MM

SZEROKOŚĆ	WYSOKOŚĆ SKRZYDŁA W PRZYLDZE Hw [mm]	SZEROKOŚĆ SKRZYDŁA W PRZYLDZE Sw [mm]	WYMIAR W ŚWIETLE OŚCIEŻNICY Sp [mm]	WYSOKOŚĆ OŚCIEŻNICY PRZY GOTOWEJ PODŁODZE		CAŁKOWITA SZEROKOŚĆ OŚCIEŻNICY	
				FD-25/12 Ho	FD-25/12 Hc	FD-25/12 So	FD-25/12 Sc
80N	2024	785	764	2040	2080	794	874
WYMIAR OTWORU MONTAŻOWEGO				2060		835	
80E	2024	821	801	2040	2080	831	911
WYMIAR OTWORU MONTAŻOWEGO				2060		870	
90N	2024	885	864	2040	2080	894	974
WYMIAR OTWORU MONTAŻOWEGO				2060		935	
90E	2024	921	901	2040	2080	931	1011
WYMIAR OTWORU MONTAŻOWEGO				2060		970	
100N	2024	985	964	2040	2080	994	1074
WYMIAR OTWORU MONTAŻOWEGO				2060		1035	
100E	2024	1021	1001	2040	2080	1031	1111
WYMIAR OTWORU MONTAŻOWEGO				2060		1070	

* W przypadku gdy puszką zawiasu i osłona otworów zamka nie mieści się w świetle muru należy wykonać podkucie.

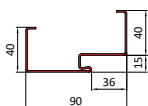
OŚCIEŻNICE DLA DRZWI SENATOR E, HETMAN 55, BATORY 55, MOZART, AMADEO, VERDI

 FD-21/C
FD-25/21/C

FD-25/12

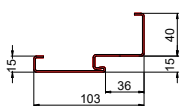
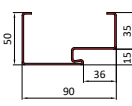
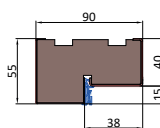
 FD-21/B
FD-25/21/B

 STALOWO -
DREWNIANA

SENATOR E, HETMAN 55, BATORY 55, MOZART, AMADEO, VERDI: FD-21/C, FD-25/21/C, FD-21/B, FD-25/21/B				WYSOKOŚĆ OŚCIEŻNICY PRZY GOTOWEJ PODŁODZE			CAŁKOWITA SZEROKOŚĆ OŚCIEŻNICY		
SZEROKOŚĆ	WYSOKOŚĆ SKRZYDŁA W PRZYLDZE Hw [mm]	SZEROKOŚĆ SKRZYDŁA W PRZYLDZE Sw [mm]	WYMIAR W ŚWIETLE OŚCIEŻNICY Sp [mm]	FD-21/C FD-25/21/C	FD-21/C FD-25/21/C	FD-21/B FD-25/21/B	FD-21/C FD-25/21/C	FD-21/C FD-25/21/C	FD-21/B FD-25/21/B
				Ho	Hc	Ho = Hc	So	Sc	So = Sc
80N	2024	785	764	2065	2080	2075	844	874	864
WYMIAR OTWORU MONTAŻOWEGO				2075		2085	865		885
80E	2024	821	801	2065	2080	2075	881	911	901
WYMIAR OTWORU MONTAŻOWEGO				2075		2085	900		920
90N	2024	885	864	2065	2080	2075	944	974	964
WYMIAR OTWORU MONTAŻOWEGO				2075		2085	965		985
90E	2024	921	901	2065	2080	2075	981	1011	1001
WYMIAR OTWORU MONTAŻOWEGO				2075		2085	1000		1020
100N	2024	985	964	2065	2080	2075	1041	1074	1064
WYMIAR OTWORU MONTAŻOWEGO				2075		2085	1065		1085
100E	2024	1021	1001	2065	2080	2075	1081	1111	1101
WYMIAR OTWORU MONTAŻOWEGO				2075		2085	1100		1120

Uwaga! Drzwi Batory montujemy na zaprawę murarską.

* W przypadku gdy puszką zawiasu i osłona otworów zamka nie mieści się w świetle muru należy wykonać podkucie.

OŚCIEŻNICE DLA DRZWI SENATOR E, HETMAN 55, BATORY 55, MOZART, AMADEO, VERDI

SENATOR E, HETMAN 55, BATORY 55, MOZART, AMADEO, VERDI: FD-25/12 SENATOR E - OŚCIEŻNICA STALOWO-DREWNIANA				WYSOKOŚĆ OŚCIEŻNICY PRZY GOTOWEJ PODŁODZE			CAŁKOWITA SZEROKOŚĆ OŚCIEŻNICY		
SZEROKOŚĆ	WYSOKOŚĆ SKRZYDŁA W PRZYLDZE Hw [mm]	SZEROKOŚĆ SKRZYDŁA W PRZYLDZE Sw [mm]	WYMIAR W ŚWIETLE OŚCIEŻNICY Sp [mm]	FD-25/12	FD-25/12	STALOWO-DREWNIANA SENATOR E	FD-25/12	FD-25/12	STALOWO-DREWNIANA SENATOR E
				Ho	Hc	Ho = Hc	So	Sc	So = Sc
80N	2024	785	764	2040	2080	2080	794	874	874
WYMIAR OTWORU MONTAŻOWEGO				2050		2090	815		895
80E	2024	821	801	2040	2080	2080	831	911	911
WYMIAR OTWORU MONTAŻOWEGO				2050		2090	850		930
90N	2024	885	864	2040	2080	2080	894	974	974
WYMIAR OTWORU MONTAŻOWEGO				2050		2090	915		995
90E	2024	921	901	2040	2080	2080	931	1011	1011
WYMIAR OTWORU MONTAŻOWEGO				2050		2090	950		1030
100N	2024	985	964	2040	2080	2080	994	1074	1074
WYMIAR OTWORU MONTAŻOWEGO				2050		2090	1015		1095
100E	2024	1021	1001	2040	2080	2080	1031	1111	1111
WYMIAR OTWORU MONTAŻOWEGO				2050		2090	1050		1130

Uwaga! Drzwi Batory montujemy na zaprawę murarską.

* W przypadku gdy puszką zawiasu i osłona otworów zamka nie mieści się w świetle muru należy wykonać podkucie.

OŚCIEŻNICE DLA DRZWI HETMAN 47, BATORY 47

HETMAN 47, BATORY 47 OŚCIEŻNICE SKŁADANE DO DRZWI WEWNĘTRZNYCH ANTYWŁAMANIOWYCH						
SZEROKOŚĆ	WYSOKOŚĆ OŚCIEŻNICY PRZY GOTOWEJ PODŁODZE [MM]	SZEROKOŚĆ OŚCIEŻNICY PRZY GOTOWEJ PODŁODZE [MM]	WYSOKOŚĆ OŚCIEŻNICY PRZY GOTOWEJ PODŁODZE [MM]		SZEROKOŚĆ OŚCIEŻNICY PRZY GOTOWEJ PODŁODZE [MM]	
	FD-25/1; FD-25/1/U	FD-25/1; FD-25/1/U	FD-25/16; FD-25/16/U		FD-25/16; FD-25/16/U	
	Ho = Hc	So = Sc	Ho	Hc	So	Sc
80N	2065	864	2030	2065	794	864
WYMIAR OTWORU MONTAŻOWEGO	2075	885	2040		815	
80E	2075	905	2040	2075	835	905
WYMIAR OTWORU MONTAŻOWEGO	2085	925	2050		855	
90N	2065	957	2030	2065	887	957
WYMIAR OTWORU MONTAŻOWEGO	2075	980	2040		910	
90E	2075	1005	2040	2075	935	1005
WYMIAR OTWORU MONTAŻOWEGO	2085	1025	2050		955	
100E	2075	1105	2040	2075	1035	1105
WYMIAR OTWORU MONTAŻOWEGO	2085	1125	2050		1055	

Uwaga! Drzwi Batory montujemy na zaprawę murarską.

* W przypadku gdy puszką zawiasu i osłona otworów zamka nie mieści się w świetle muru należy wykonać podkucie.

OŚCIEŻNICE DLA DRZWI SPARK 1 | SPARK 2

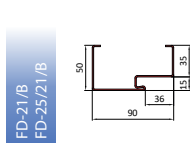
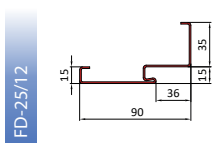

SZEROKOŚĆ	WYSOKOŚĆ SKRZYDŁA W PRZYLDZE Hw [mm]	SZEROKOŚĆ SKRZYDŁA W PRZYLDZE Sw [mm]	WYMIAR W ŚWIELE OŚCIEŻNICY Sp [mm]	WYSOKOŚĆ OŚCIEŻNICY PRZY GOTOWEJ PODŁODZE			CAŁKOWITA SZEROKOŚĆ OŚCIEŻNICY		
				FD-25/12	FD-25/12	FD-21/B FD-25/21/B	FD-25/12	FD-25/12	FD-21/B FD-25/21/B
				Ho	Hc	Ho = Hc	So	Sc	So = Sc
80E	2024	821	801	2037	2072	2072	831	901	901
WYMIAR OTWORU MONTAŻOWEGO				2050		2085	850		920
90E	2024	921	901	2037	2072	2072	931	1001	1001
WYMIAR OTWORU MONTAŻOWEGO				2050		2085	950		1020
100E	2024	1021	1001	2037	2072	2072	1031	1101	1101
WYMIAR OTWORU MONTAŻOWEGO				2050		2085	1050		1120

Uwaga! Drzwi SPARK 1 i SPARK 2 montujemy na zaprawę murarską.

* W przypadku gdy puszką zawiasu i osłona otworów zamka nie mieści się w świetle muru należy wykonać podkucie.

Ho [mm] - wysokość ościeżnicy mierzona w świetle otworu montażowego

Hp [mm] - wysokość w świetle ościeżnicy

Hc [mm] - wysokość całkowita ościeżnicy

Hw [mm] - wysokość skrzydła w przyldze

So [mm] - szerokość ościeżnicy mierzona w świetle otworu montażowego

Sp [mm] - szerokość w świetle ościeżnicy

Sc [mm] - szerokość całkowita ościeżnicy

Sw [mm] - szerokość skrzydła w przyldze

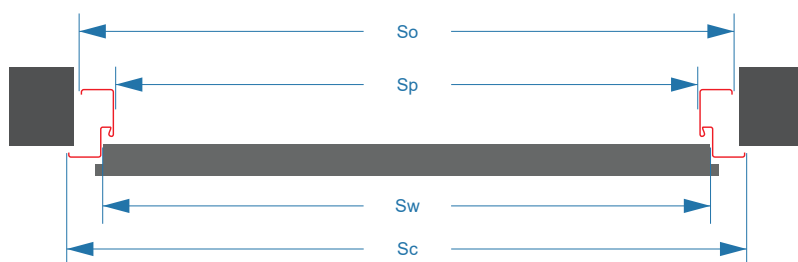
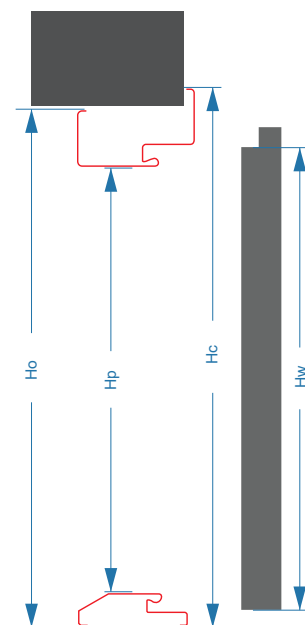

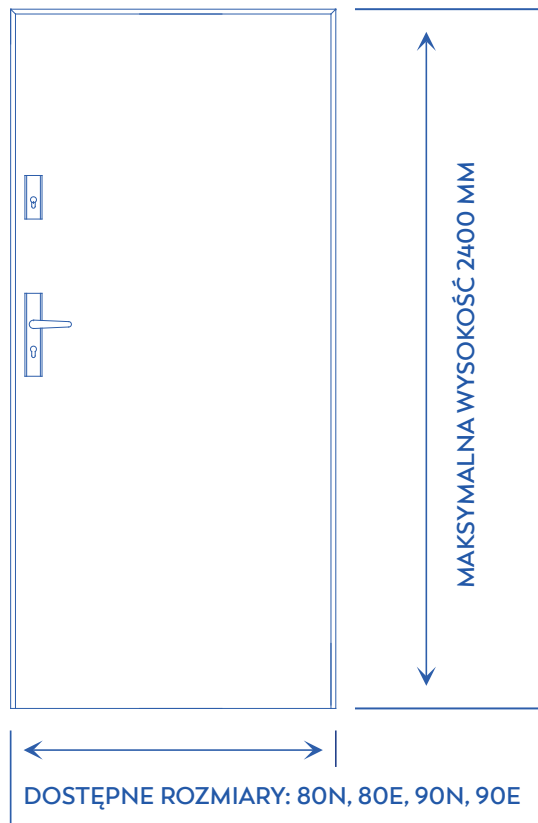

SPOSÓB WYCENY:

- CENA DRZWI JEDNOSKRZYDŁOWYCH Z OŚCIEŻNICĄ STALOWĄ
- + DOPLATA ZA NIESTANDARDOWY ROZMIAR (INGERENCJA W PROJEKT) - 650,00 PLN NETTO
- + DOPLATA DO OŚCIEŻNICY ALUMINIOWEJ - 1030,00 PLN NETTO
- + DOPLATA ZA REKOMENDOWANY PRÓG ALUMINIOWY Z PRZEKŁADKĄ TERMICZNĄ - 50,00 PLN NETTO
- + DOPLATA ZA REKOMENDOWANY ZAMEK LISTWOWO-HAKOWY WINKHAUS - 310,00 PLN NETTO

UWAGA!

DRZWI WYŻSZE DOSTĘPNE SĄ JEDYNIEM W WERSJI JEDNOSKRZYDŁOWEJ.

PRZY WYBORZE ZESTAWU Z ZAMKIEM LISTWOWO-HAKOWYM WINKHAUS OBNIŻENIU (ZGODNIE Z PONIŻSZĄ TABELĄ) ULEGA UMIEJSCOWIENIE OSI KLAMKI. W DRZWIACH O WYSOKOŚCI DO 2170 MM ZAMEK TEN POSIADA DWA HAKI, A W DRZWIACH WYŻSZYCH TRZY.

WYSOKOŚĆ DRZWI [MM] PO ZEWNĘTRZNEJ STRONIE OŚCIEŻNICY	WYSOKOŚĆ KLAMKI LICZONA OD DOŁU SKRZYDŁA [MM]
2170 - 2200	920
2201 - 2250	950
2251 - 2300	1000
2301 - 2400	1050

WYMIARY NIESTANDARDOWE SKRÓTY DRZWI - DOPLATY	CENA NETTO
SKRÓTY DRZWI BEZKLASOWYCH (DO 160 MM, MOŻLIWOŚCI WG LISTY)	300,00
SKRÓTY DRZWI BEZKLASOWYCH RC2 ZA WYJĄTKIEM PPOŻ (POWYŻEJ 160 MM LUB Z INGERENCJĄ W PROJEKT)	600,00
SKRÓTY DRZWI ANTYWŁAMANIOWYCH RC3, RC4, PPOŻ (DO 50 MM)	450,00
SKRÓT DRZWI DWUSKRZYDŁOWYCH	450,00

MOŻLIWE SKRÓTY:

- do 50 mm - T41, T50, T51, T53, T56, T58, T60 oraz przeszklone S44
- do 120 mm - T20, T21, T26, T29, T30, T36, T54, T59, T48, T49, tłoczone z przeszkleniami: S03, S06, S07, S08, S13*14, S16, S17, S18, S24-26, S30, S31, S32, S33, S34, S38, S39, S41, S49, S47, S53, S54
- do 160 mm - gładkie, T01, T02, T04, T32, T34, T42, T47, T61, T62, T63 tłoczone z przeszkleniami: S04, S70

INGERENCJA W PROJEKT:

- tłoczenia: T43, T44, T45
- przeszklenia: S35, S36, S37, S40, S42, S43, S45, S50, S60, S61, S62

PRZY WYBORZE ZESTAWU Z ZAMKIEM LISTWOWO – HAKOWYM WINKHAUS OBNIŻENIU (ZGODNIE Z PONIŻSZĄ TABELĄ) ULEGA OŚ KLAMKI, A MAKSYMALNA WYSOKOŚĆ DO JAKIEJ MOŻNA SKRÓCIĆ DRZWI WYNOŚI 1810 MM.

WYSOKOŚĆ DRZWI W [MM] PO ZEWNĘTRZNEJ STRONIE OŚCIEŻNICY	WYSOKOŚĆ KLAMKI LICZONA OD DOŁU SKRZYDŁA [MM]
2170 - 1941	1 050
1940 - 1891	1 000
1890 - 1841	950
1840 - 1810	920

WYMIARY NIESTANDARDOWE INNE- DOPLATY	CENA NETTO
ZWĘŻANIE DRZWI	600,00
DRZWI W WYMIARZE 60, 70	190,00
DRZWI O GRUBOŚCI 55-72-85-101 MM W WYMIARZE 100 (SKRZYDŁO - 180,00; OŚCIEŻNICA - 30,00; PRÓG - 10,00)	220,00
DRZWI TECHNICZNE W WYMIARZE 100 (SKRZYDŁO - 160,00; OŚCIEŻNICA - 30,00)	190,00
DRZWI TECHNICZNE W WYMIARZE 100E (SKRZYDŁO - 340,00; OŚCIEŻNICA - 40,00)	380,00
DRZWI TECHNICZNE W WYMIARZE 110 (SKRZYDŁO - 340,00; OŚCIEŻNICA - 40,00)	380,00

ZESKANOWANIE KODU QR UMOŻLIWIA BEZPOŚREDNIE PRZEJŚCIE DO KONFIGURATORA GDZIE MOŻNA DOKONAĆ WYCENY DRZWI O NIETYPOWEJ WYSOKOŚCI.



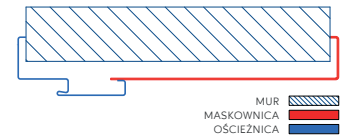

OŚCIEŻNICA FD-25/12

Ościeżnica FD-25/12 z maskownicą przeznaczona jest dla drzwi o grubości 55 mm i 72 mm oraz drzwi antywłamaniowych. Jest to ościeżnica składana, aby ją zastosować wymagana jest minimalna grubość ściany 115 mm.

MASKOWNICA DO FD-25/12	
GRUBOŚĆ ŚCIANY MM	CENA NETTO
115 - 125	290,00
125 - 155	320,00
155 - 185	350,00
185 - 215	390,00
215 - 245	440,00
245 - 275	450,00
275 - 305	500,00

PORTAL JEDNOSTRONNY	
SZEROKOŚĆ MM	CENA NETTO
40-100 *	85,00
100-150	115,00
150-200	270,00
200-250	270,00
250-300	350,00

*) wymiar dostępny jedynie dla portali jednostronnych i dwustronnych pionowych, portale trójstronne dostępne od szerokości 100 mm

SPOSÓB WYCENY DRZWI Z MASKOWNICĄ:
DRZWI JEDNOSKRZYDŁOWE Z OŚCIEŻNICĄ FD/25/12
+ CENA MASKOWNICY WG. TABELI

SPOSÓB WYCENY DRZWI Z PORTALEM:
DRZWI JEDNOSKRZYDŁOWE Z OŚCIEŻNICĄ FD/25/12
+ CENA MASKOWNICY WG. TABELI
+ CENA PORTALU WG. TABELI
[PORTAL DWUSTRONNY = CENA X 2,
PORTAL TRÓJSTRONNY = CENA X 3]

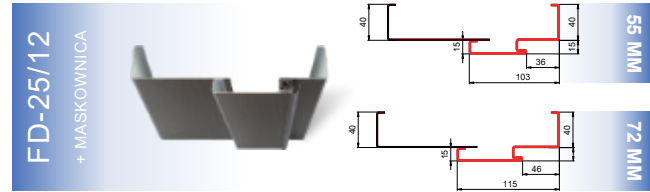
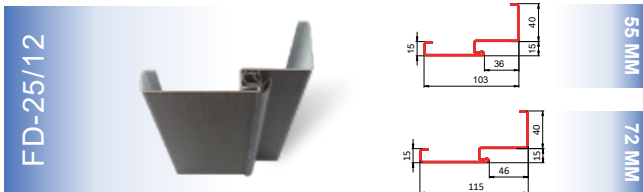

OŚCIEŻNICA FD-22

Odpowiednikiem ościeżnicy FD-25/12 z maskownicą dla drzwi technicznych o grubości 40 mm jest ościeżnica FD-22. Jest to ościeżnica spawana, aby ją zastosować wymagana jest minimalna grubość ściany 95 mm.

OŚCIEŻNICA FD-22	
GRUBOŚĆ ŚCIANY MM	CENA NETTO
95 - 125	410,00
125 - 155	430,00
155 - 185	470,00
185 - 215	490,00
215 - 245	520,00
245 - 275	560,00
275 - 305	610,00

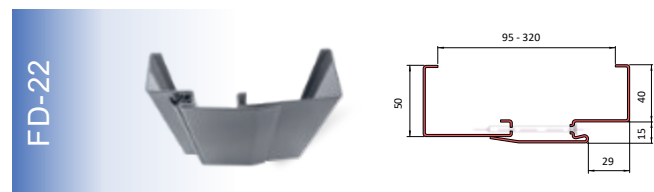

DOPLATA DO SZER. 100 - 30,00 PLN

PRÓG STALOWY
Z USZCZELKĄ



FP/21/B/C

40 MM | SZER. 800-900 MM
65,00 PLN NETTO

40 MM | SZER. 1000 MM
75,00 PLN NETTO

55, 72, 85 MM | SZER. 800-900 MM
85,00 PLN NETTO

55, 72, 85 MM | SZER. 1000 MM
95,00 PLN NETTO



FP/21/N

40 MM | SZER. 800-900 MM
65,00 PLN NETTO

40 MM | SZER. 1000 MM
75,00 PLN NETTO

PRÓG ALUMINIOWY
Z PRZEKŁADKĄ
TERMICZNĄ

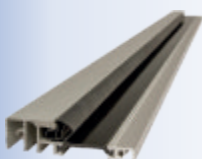

55, 72, 85 MM | SZER. 800-900 MM
135,00 PLN NETTO

55, 72, 85 MM | SZER. 1000 MM
145,00 PLN NETTO

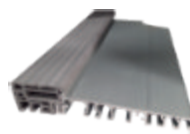

101 MM | SZER. 800-900 MM
135,00 PLN NETTO

101 MM | SZER. 1000 MM
145,00 PLN NETTO

PRÓG
DREWNIANY



DO DRZWI ANTYWŁAMANIOWYCH,
DĘBOWY, KOLOR DREWNA NATURALNEGO

135,00 PLN NETTO

Rekomendowanym uzupełnieniem progu aluminiowego jest poszerzenie podprogowe. Jest to element umieszczany pod progiem, którego zadaniem jest wyeliminowanie mostka termicznego, co pozwala uniknąć strat ciepła i przemarzania drzwi oraz zagwarantowanie stabilnego usadowienia całej konstrukcji. W naszej ofercie dostępne są poszerzenia podprogowe wykonane z klinarytu w trzech rozmiarach 70 mm, 120 mm, 150 mm.

POSZERZENIE
150 MM



POSZERZENIE
120 MM



POSZERZENIE
70 MM



KLEJ
DO POSZERZEŃ



INDYWIDUALNA WYCENA

45,00 PLN NETTO

Antaba to coraz częściej stosowana alternatywa dla tradycyjnych klamek.

Jej nowoczesny wygląd doskonale współgra ze współczesną architekturą domów jednorodzinnych. Antaby mają zastosowanie w drzwiach o grubości 55, 72, 85 i 101 mm, dwuskrzydłowych oraz z naświetlami.

O wygodzie użytkowania wybranego modelu antaby, decydują dodatkowe akcesoria, których wybór umożliwia skonfigurowanie optymalnego dla potrzeb klienta sposobu otwierania drzwi.

AMSTERDAM | PROSTA

INOX | 660,00 PLN NETTO
CZARNA | 710,00 PLN NETTO

DŁUGOŚĆ 1000 MM



INOX | 695,00 PLN NETTO
CZARNA | 760,00 PLN NETTO

DŁUGOŚĆ 1200 MM



INOX | 710,00 PLN NETTO
CZARNA | 770,00 PLN NETTO

DŁUGOŚĆ 1500 MM



MONTREAL | PROSTA

INOX | 660,00 PLN NETTO
CZARNA | 710,00 PLN NETTO

DŁUGOŚĆ 1000 MM



INOX | 695,00 PLN NETTO
CZARNA | 760,00 PLN NETTO

DŁUGOŚĆ 1200 MM



INOX | 710,00 PLN NETTO
CZARNA | 770,00 PLN NETTO

DŁUGOŚĆ 1500 MM



ANTABY AMSTERDAM I MONTREAL WYKONANE SĄ Z ALUMINIUM.

MEDIOLAN | GIĘTA

INOX | 690,00 PLN NETTO
CZARNA | 710,00 PLN NETTO

DŁUGOŚĆ 1000 MM



INOX | 730,00 PLN NETTO
CZARNA | 750,00 PLN NETTO

DŁUGOŚĆ 1500 MM



ANTABA MEDIOLAN WYKONANA JEST ZE STALI NIRDZEWEJ I NIE WYSTĘPUJE W WERSJI Z ELEKTROPRZYCISKIEM.



KLAMKA OLARIX

65,00 PLN NETTO



KLAMKA OLARIX WC

85,00 PLN NETTO



KLAMKA BEZPIECZNA
KOLORY RAL 9010, RAL 8017,
RAL 7035, RAL 7016

37,00 PLN NETTO



KLAMKA PROXIMA

70,00 PLN NETTO



AXA TORONTO FLEX
DEDYKOWANA DLA RC4

310,00 PLN NETTO



AXA ROYAL FLEX
DEDYKOWANA DLA RC3, PPOŻ

INOX | 310,00 PLN NETTO

CZARNA | 340,00 PLN NETTO



KLAMKA STP-H/K2
DEDYKOWANA DLA RC2

200,00 PLN NETTO



KLAMKA STP-H INOX/CZARNA
DEDYKOWANA DLA DRZWI
BEZKLASOWYCH

175,00 PLN NETTO



KLAMKA STP-OW
DEDYKOWANA DO RC3

265,00 PLN NETTO



KLAMKA PTZ
DEDYKOWANA DLA RC3, RC4

400,00 PLN NETTO



KLAMKA STP-I INOX/CZARNA
DEDYKOWANA DO ANTAB

185,00 PLN NETTO



KLAMKO-POCHWYT STP-H
DEDYKOWANA DO DRZWI
BEZKLASOWYCH

195,00 PLN NETTO

SZTYWNY ŁAŃCUCH (DOPLATA DO OKUĆ PTZ)

450,00

INFORMACJE TECHNICZNE | WZORY I WYMIARY PRZESZKLEŃ | RAMKI PVC DO DRZWI TECHNICZNYCH

SZYBA PRZEZROCZYSTA
CENA NETTO 310,00

SZYBA MLECZNA
CENA NETTO 380,00

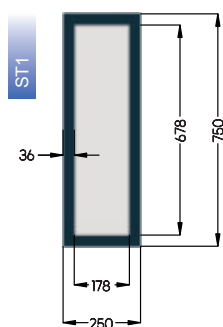

SZYBA PRZEZROCZYSTA
CENA NETTO 320,00

SZYBA MLECZNA
CENA NETTO 410,00

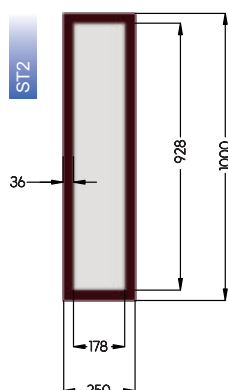

SZYBA PRZEZROCZYSTA
CENA NETTO 400,00

SZYBA MLECZNA
CENA NETTO 520,00

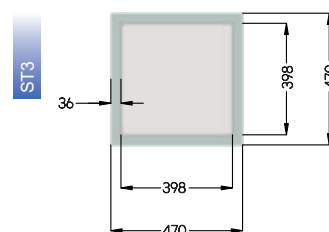

INFORMACJE TECHNICZNE | WZORY I WYMIARY PRZESZKLEŃ | RAMKI PVC

CENA NETTO 700,00

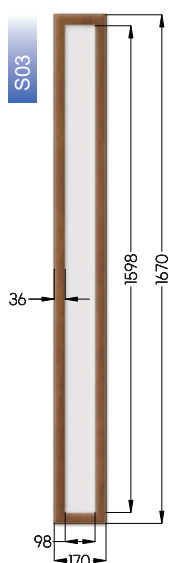

CENA NETTO 600,00

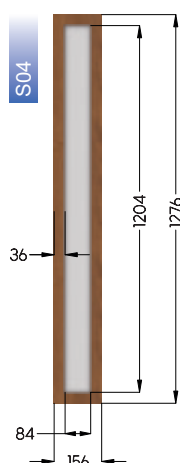

CENA NETTO 400,00

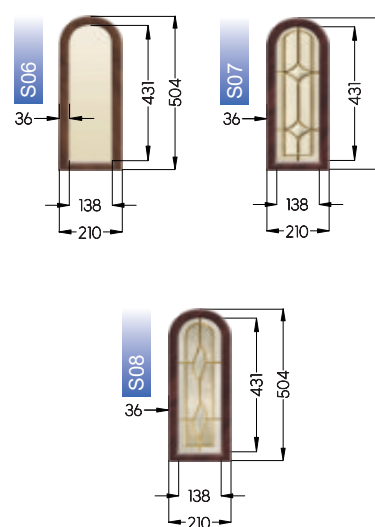

CENA NETTO 470,00 | 1 SZT

DEDYKOWANE DLA DRZWI
DWUSKRZYDŁOWYCH

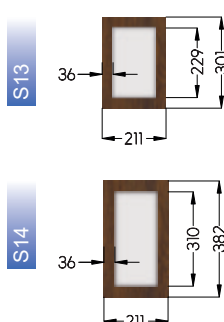

CENA NETTO 550,00

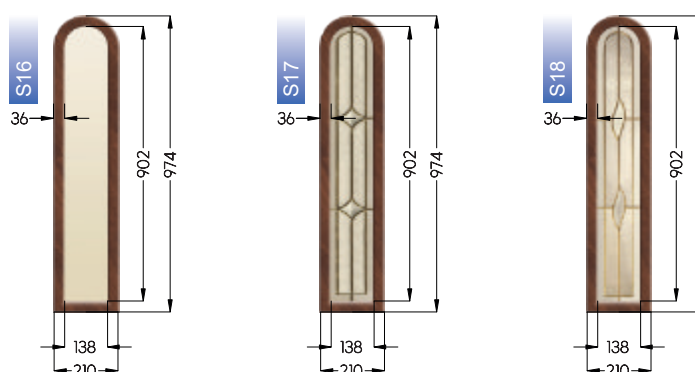

CENA NETTO 1 200,00 | RAMKI INOX I CZARNE

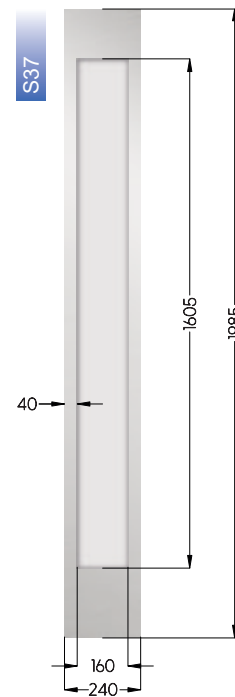
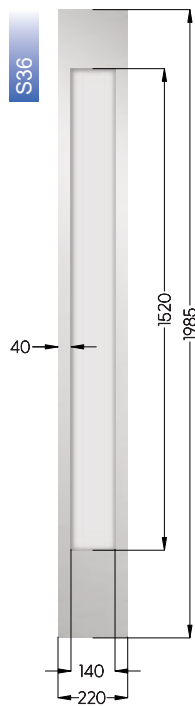
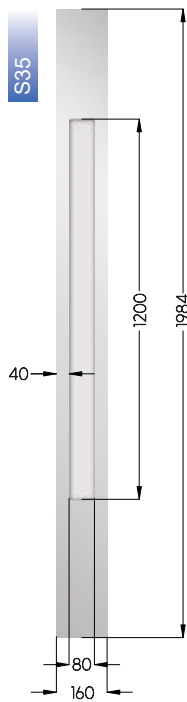
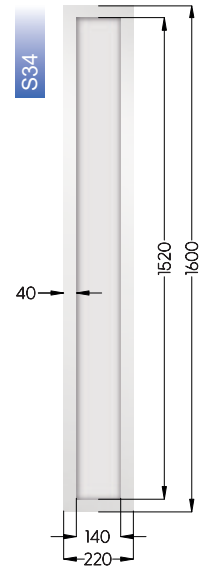
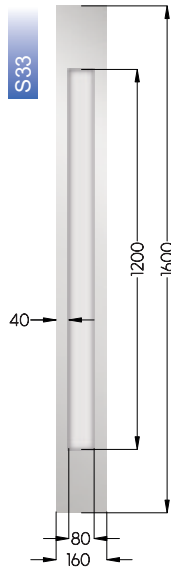
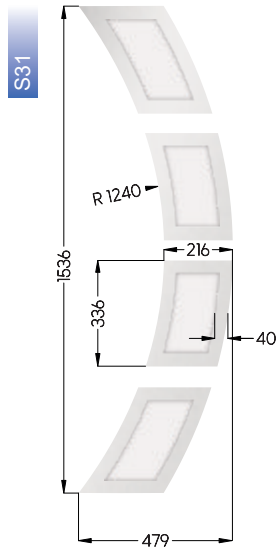

CENA NETTO 1 200,00 | RAMKI INOX I CZARNE

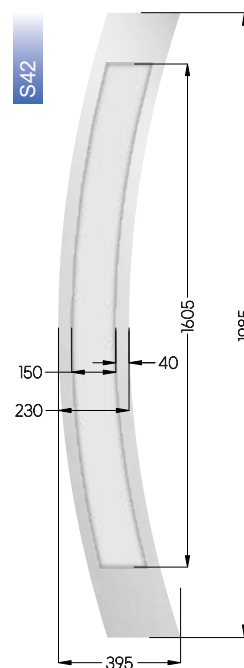
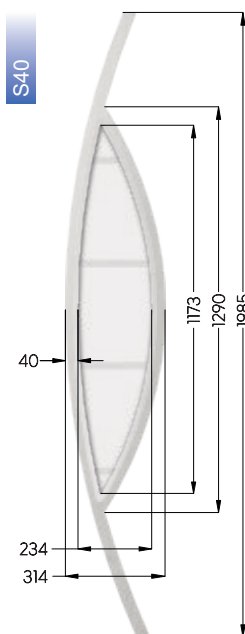
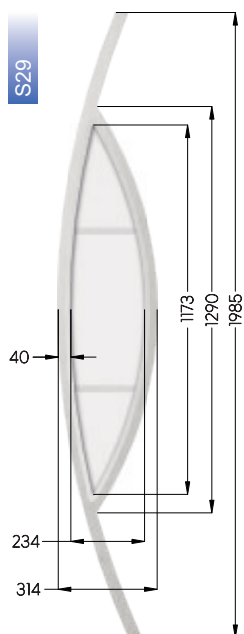

CENA NETTO 1 200,00 | RAMKI INOX I CZARNE

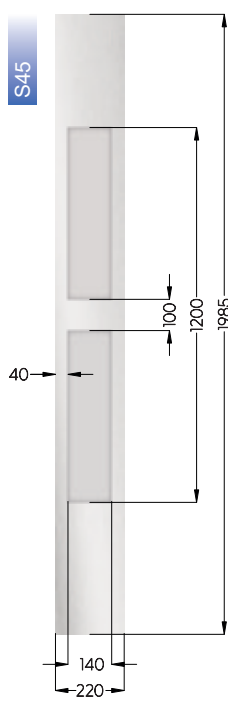
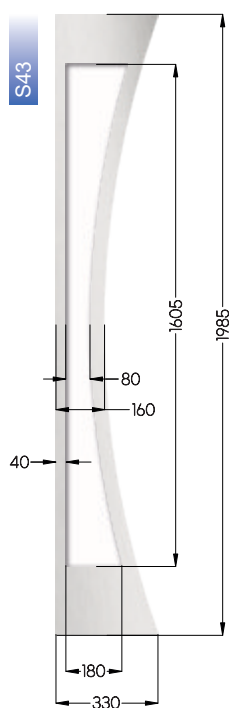

INFORMACJE TECHNICZNE
| WZORY I WYMIARY PRZESZKLEŃ
| RAMKA WĄSKA/ZLICOWANA

CENA NETTO 1300,00 | RAMKI INOX I CZARNE



CENA NETTO 1 300,00 | RAMKI INOX I CZARNE

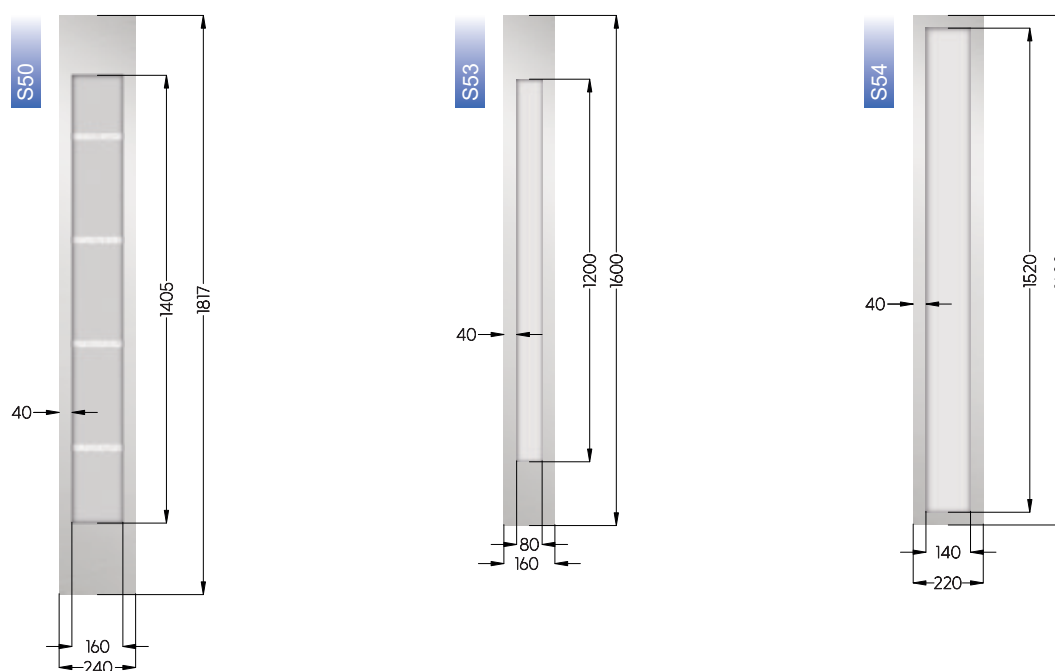

INFORMACJE TECHNICZNE | WZORY I WYMIARY PRZESZKLEŃ | RAMKI WĄSKIE

CENA NETTO 1 100,00 | RAMKI INOX I CZARNE

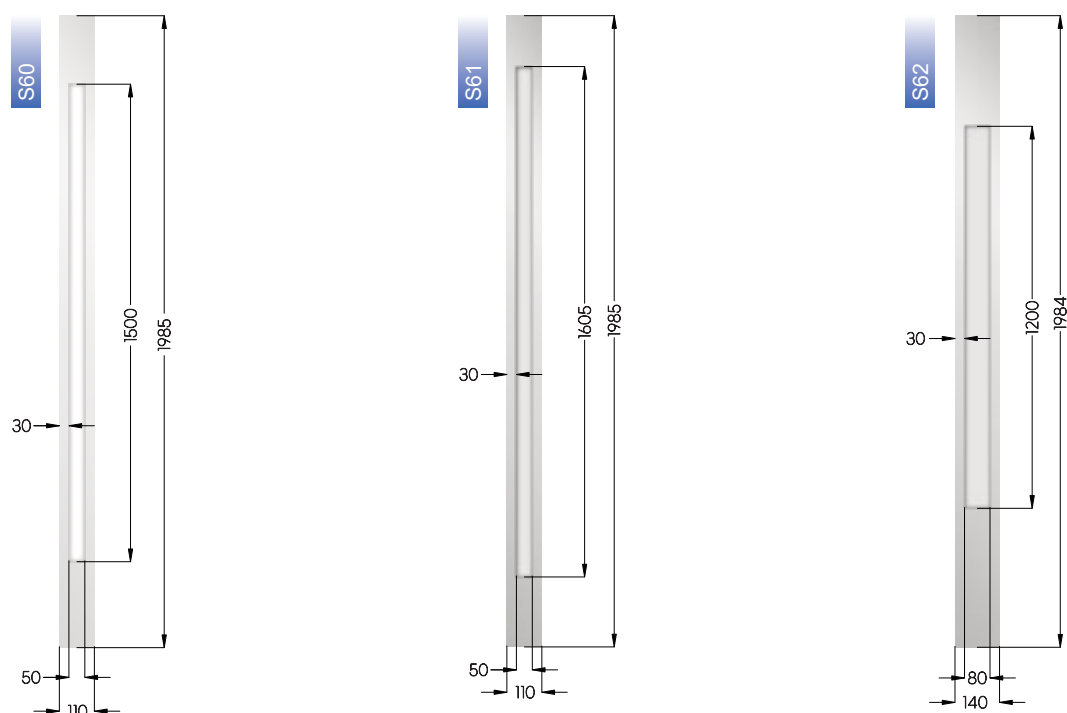

ASORTYMENT	CENA JEDNOSTKOWA NETTO	DOPEŁATA PRZY ZMIANIE KONFIGURACJI KOMPLETU PODSTAWOWEGO DRZWI
SKRZYDŁO 40 TECHNICZNE - 7016/9010/8017	465,00	
SKRZYDŁO 40 TECHNICZNE - 7035	530,00	
SKRZYDŁO 55 STANDARD - PEŁNE KOLOR STANDARD	915,00	
SKRZYDŁO 55 PREMIUM / PREMIUM PLUS - PEŁNE KOLOR STANDARD	1 110,00	
SKRZYDŁO 72 STANDARD - PEŁNE KOLOR STANDARD	1 290,00	
SKRZYDŁO 72 PREMIUM / PREMIUM PLUS - PEŁNE KOLOR STANDARD	1 605,00	
SKRZYDŁO 72 PREMIUM H PLUS - PEŁNE KOLOR STANDARD	1 915,00	
SKRZYDŁO 85 STANDARD - PEŁNE KOLOR STANDARD	1 630,00	
SKRZYDŁO 85 PREMIUM - PEŁNE KOLOR STANDARD	2 080,00	
SKRZYDŁO 101 MASTERTHERM KOLOR STANDARD	2 890,00	
DOPEŁATA DO SKRZYDŁA W KOLORZE EXCLUSIVE		180,00
APLIKACJA DWUSTRONNA INOX/CZARNA		430,00
APLIKACJA JEDNOSTRONNA INOX/CZARNA		230,00
BOLCE ANTYWYWAŻENIOWE	30,00	
CEOWNIK ZAMYKAJĄCY	40,00	
CZARNY ZAWIAS I WKŁADKA		50,00
DOPEŁATA DO 72 DWUSKRZYDŁOWE W KL. RC2 (WKŁADKA W KL. B, KLAMKA STP-H/K2)		60,00
DOPEŁATA DO 101 MASTERTERM W KL. RC2 (WKŁADKA W KL. C, KLAMKA STP-OW)		125,00
ELEKTROZACZEP (ŁĄCZNA CENA ELEKTROZACZEPU Z PRZYGETOWANIEM) FUNKCJA DZIEŃ/NOC	315,00	
ELEKTROZACZEP AWERSYJNY/REWERSYJNY PPOŻ	960,00	
ELEKTROZACZEP DLA DRZWI ANTYWŁAMANIOWYCH	210,00	
KONTRAKTON	60,00	
KRATKA WENTYLACYJNA INOX/CZARNA	295,00	
KRATKA WENTYLACYJNA PVC	70,00	
OKAPNIK ALUMINIOWY	80,00	
OKAPNIK ZE STALI LAMINOWANEJ W KOLORZE SKRZYDŁA	35,00	
OSŁONKI ZAWIASU 3D - CENA ZA 1 ZAWIAS - (PRZY ZAKUPIE DRZWI NA OŚĆ STAL-DREW - GRATIS)	10,00	
PANEL DOLNY Z KRATKĄ WENT. INOX/CZARNY - DWUSTRONNY	425,00	
PANEL DOLNY INOX/CZARNY JEDNOSTRONNY	165,00	
PANEL DOLNY INOX/CZARNY DWUSTRONNY	330,00	
PANEL ŚRODKOWY INOX/CZARNY JEDNOSTRONNY	215,00	
PANEL ŚRODKOWY INOX/CZARNY DWUSTRONNY	430,00	
PANEL DOLNY INOX + PANEL ŚRODKOWY INOX - JEDNOSTRONNY	375,00	
PANEL DOLNY INOX + PANEL ŚRODKOWY INOX - DWUSTRONNY	750,00	
PANEL DOLNY Z FUNKCJĄ KRATKI WENTYLACYJNEJ + PANEL ŚRODKOWY INOX - DWUSTRONNY	750,00	

ASORTYMENT C.D.	CENA JEDNOSTKOWA NETTO	DOPLATA PRZY ZMIANIE KONFIGURACJI KOMPLETU PODSTAWOWEGO DRZWI
PRZEPUST KABLOWY	435,00	
PRZYGOTOWANIE POD ELEKTROZACZEP (ZAKUP DRZWI BEZ ELEKTROZACZEPU W KOMPLECIE)		100,00
SAMOZAMYKACZ (ŁĄCZNA CENA SAMOZAMYKACZA Z PRZYGOTOWANIEM)	210,00	
TULEJE WENTYLACYJNE PVC	70,00	
WIZJER	25,00	
WIZJER CYFROWY DDS2 (50 ZDJĘĆ PAMIĘCI)	490,00	
WIZJER NA NIESTANDARDOWEJ WYSOKOŚCI		50,00
WIZJER PPOŻ	100,00	
WZMOCNIENIE POD ANTABĘ (ZAKUP DRZWI BEZ ANTABY W KOMPLECIE)		70,00
WZMOCNIENIE POD SAMOZAMYKACZ (ZAKUP DRZWI BEZ SAMOZAMYKACZA W KOMPLECIE)		100,00
ZAMEK GÓRNY DO DRZWI TECHNICZNYCH		50,00
ZAMEK LISTWOWO-HAKOWY WINKHAUS	310,00	
ZAMEK LISTWOWY MACO DO DRZWI GR. 85 MM	410,00	
ZASILACZ DO ZAMKA ELEKTRYCZNEGO LUB ELEKTROZACZEPU	100,00	
LAKIEROWANIE W KOLORACH RAL (NIE DOTYCZY GŁĘBOKICH TŁOCZEŃ)	INDYWIDUALNA WYCENA	
SKRZYDŁO DWUKOLOROWE		160,00

OŚCIEŻNICE POSZERZENIA OŚCIEŻNIC	CENA JEDNOSTKOWA NETTO	DOPLATA PRZY ZMIANIE KONFIGURACJI KOMPLETU PODSTAWOWEGO DRZWI
OŚCIEŻNICA STALOWA FD-25/21/N/O	200,00	
OŚCIEŻNICA STALOWA FD-21/N	220,00	
OŚCIEŻNICA STALOWA FD-21/C	300,00	
OŚCIEŻNICA STALOWA FD-21/B	330,00	
OŚCIEŻNICA STALOWA FD-25/21/B, FD-25/21/C, FD-25/12 DO DRZWI ZEWNĘTRZNYCH GR 55-72-85 KOLOR STANDARD	430,00	
OŚCIEŻNICA STALOWO-DREWNIANA DO DRZWI ZEWNĘTRZNYCH 55-72-85 - KOLOR STANDARD	950,00	520,00
OŚCIEŻNICA STALOWO-DREWNIANA DO DRZWI MASTER THERM 101 - KOLOR STANDARD		
OŚCIEŻNICA STALOWO-DREWNIANA DO DRZWI SENATOR E	1 050,00	620,00
DOPLATA DO OŚCIEŻNICY STALOWEJ I STALOWO-DREWNIANEJ W KOLORZE EXCLUSIVE		70,00
OŚCIEŻNICA ALUMINIOWA GR. 72 MM	1 460,00	1 030,00
OŚCIEŻNICA ALUMINIOWA GR. 85 MM	1 660,00	1 230,00
POSZERZENIE DO OŚCIEŻNICY STALOWO-DREWNIANEJ 30 MM	125,00	
POSZERZENIE DO OŚCIEŻNICY STALOWO-DREWNIANEJ 55 MM	165,00	

PROGI POSZERZENIA PROGÓW	CENA JEDNOSTKOWA NETTO	DOPLATA PRZY ZMIANIE KONFIGURACJI KOMPLETU PODSTAWOWEGO DRZWI
PRÓG ZE STALI NIERDZEWNEJ GR. 40 MM, SZER. 800-900 MM	65,00	
PRÓG ZE STALI NIERDZEWNEJ GR. 40 MM, SZER. 1000 MM	75,00	
PRÓG ZE STALI NIERDZEWNEJ GR. 55-72 MM, SZER. 800-900 MM	85,00	
PRÓG ZE STALI NIERDZEWNEJ GR. 55-72 MM, SZER. 1000 MM	95,00	
PRÓG ALUMINIOWY	135,00	
PRÓG DREWNIANY DO DRZWI ANTYWŁAMANIOWYCH (DĘBOWY, KOLOR DREWNA NATURALNEGO)	135,00	
POSZERZENIE PODPROGOWE 70		INDYWIDUALNA WYCENA
POSZERZENIE PODPROGOWE 120		INDYWIDUALNA WYCENA
POSZERZENIE PODPROGOWE 150		INDYWIDUALNA WYCENA
KLEJ DO POSZERZENIA PODPROGOWEGO	45,00	

KLAMKI	CENA JEDNOSTKOWA NETTO	DOPLATA PRZY ZMIANIE KONFIGURACJI KOMPLETU PODSTAWOWEGO DRZWI
KLAMKA STP-I INOX/CZARNA	185,00	
KLAMKA OLARIX	65,00	
KLAMKA OLARIX WC	85,00	
KLAMKA BEZPIECZNA	37,00	
KLAMKA PROXIMA	70,00	
KLAMKA AXA TORONTO FLEX	310,00	
KLAMKA AXA ROYAL FLEX INOX	310,00	
KLAMKA AXA ROYAL FLEX CZARNA	340,00	
KLAMKA STP-OW	265,00	
KLAMKA STP-H/K2	200,00	
KLAMKA STP-H INOX/CZARNA	175,00	
KLAMKO-POCHWYT STP-H	195,00	
KLAMKA PTZ	400,00	
SZTYWNY ŁAŃCUCH (DOPLATA DO OKUĆ PTZ)		450,00

WKŁADKI	CENA JEDNOSTKOWA NETTO	DOPLATA PRZY ZMIANIE KONFIGURACJI KOMPLETU PODSTAWOWEGO DRZWI
WKŁADKA W5 DO DRZWI GR. 40 MM (ROZSTAW 26/36)	35,00	
WKŁADKA DO DRZWI O GR. 55 MM (45/30+45/30G - NA ZEWE., 30/45+30/45G - DO WEW.)	135,00	
WKŁADKA DO DRZWI O GR. 72 MM (55/40+55/40G - NA ZEWE., 40/55+40/55G - DO WEW.)	170,00	
WKŁADKA DO DRZWI O GR. 101 MM (55/70+55/70G - NA ZEWE., 70/55+70/55G - DO WEW.)	170,00	
WKŁADKA DO DRZWI O GR. 85 MM (60/50+60/50G - NA ZEWE., 50/60+50/60G - DO WEW.)	170,00	
WKŁADKA DO DRZWI O GR. 47-55 MM W KL. B	180,00	
WKŁADKA DO DRZWI O GR. 47-55 MM W KL. C	200,00	
WKŁADKA I ZAWIASY W KOLORZE CZARNYM (DOPLATA DO ZESTAWU STANDARD)		50,00

ANTABY	CENA JEDNOSTKOWA NETTO	DOPLATA PRZY ZMIANIE KONFIGURACJI KOMPLETU PODSTAWOWEGO DRZWI
ANTABA AMSTERDAM PROSTA 100 - INOX	660,00	
ANTABA AMSTERDAM PROSTA 100 - CZARNA	710,00	
ANTABA AMSTERDAM PROSTA 120 - INOX	695,00	
ANTABA AMSTERDAM PROSTA 120 - CZARNA	760,00	
ANTABA AMSTERDAM PROSTA 150 - INOX	710,00	
ANTABA AMSTERDAM PROSTA 150 - CZARNA	770,00	
ANTABA MONTREAL PROSTA 100 - INOX	660,00	
ANTABA MONTREAL PROSTA 100 - CZARNA	710,00	
ANTABA MONTREAL PROSTA 120 - INOX	695,00	
ANTABA MONTREAL PROSTA 120 - CZARNA	760,00	
ANTABA MONTREAL PROSTA 150 - INOX	710,00	
ANTABA MONTREAL PROSTA 150 - CZARNA	770,00	
ANTABA MEDIOLAN GIĘTA 100 - INOX	690,00	
ANTABA MEDIOLAN GIĘTA 100 - CZARNA	710,00	
ANTABA MEDIOLAN GIĘTA 150 - INOX	730,00	
ANTABA MEDIOLAN GIĘTA 150 - CZARNA	750,00	
ELEKTROPRZYCISK		175,00

G

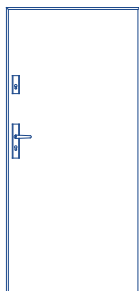

INFORMACJE TECHNICZNE | MODELE DRZWI PEŁNYCH - TŁOCZENIA PŁYTKI

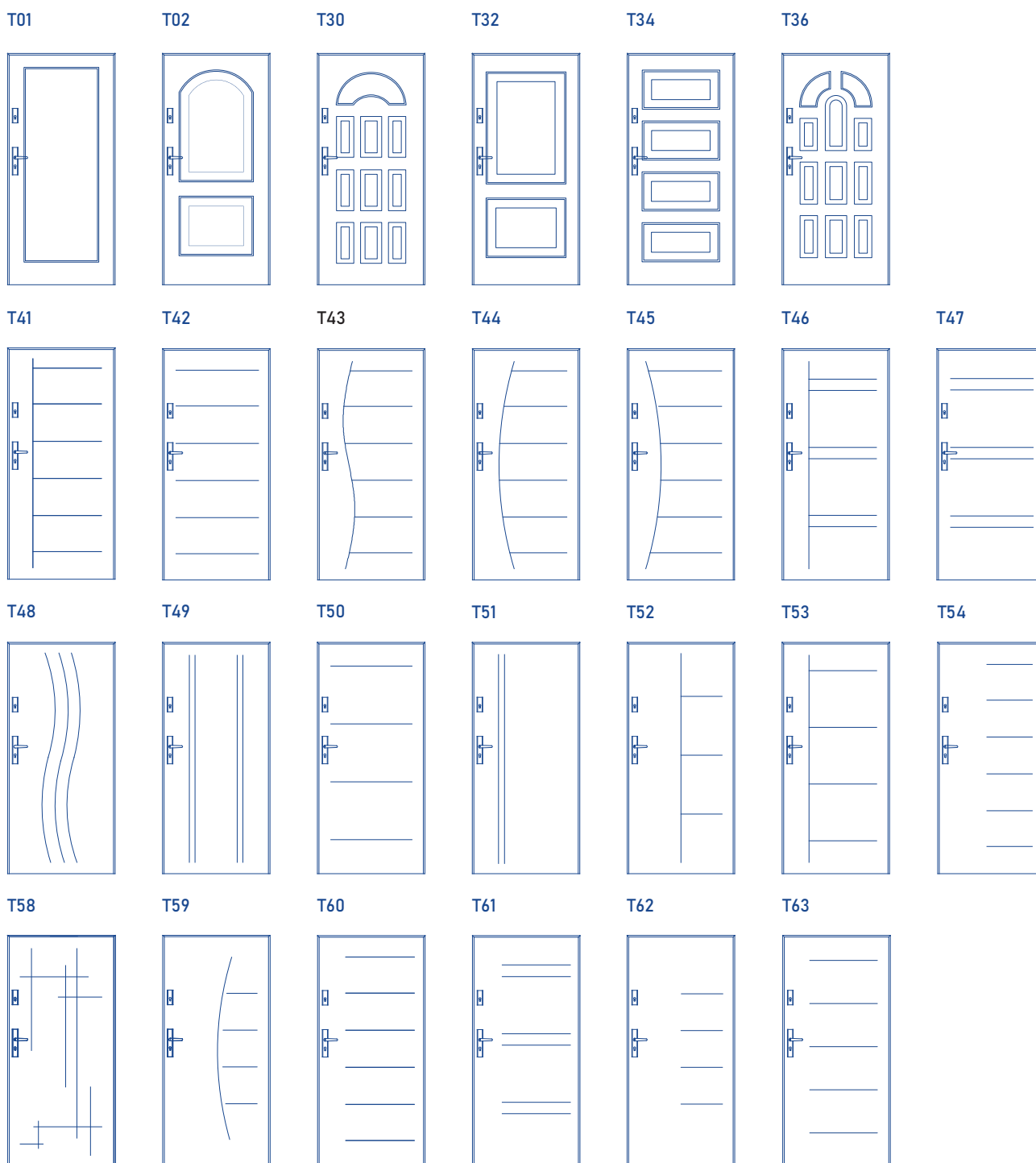

T20

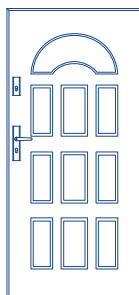

T21

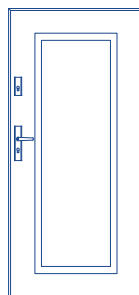

T26

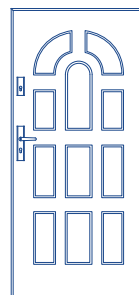

T29

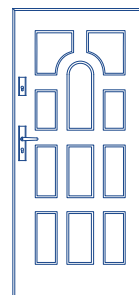

INFORMACJE TECHNICZNE | MODELE DRZWI Z APLIKACJAMI

A1

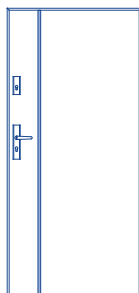

A2

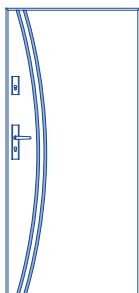

A3

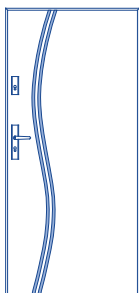

A4

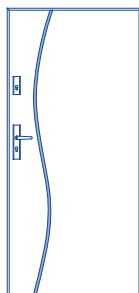

A5

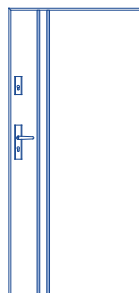

A6

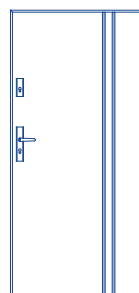

A7

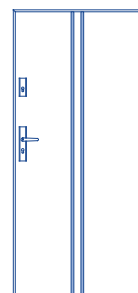

A8

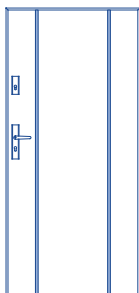

A9

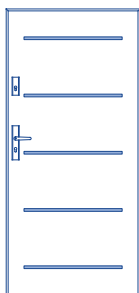

A10

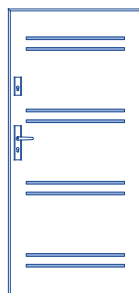

A11

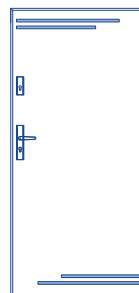

A21

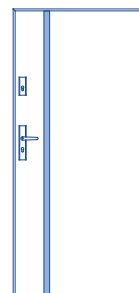

A22

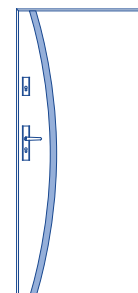

INFORMACJE TECHNICZNE | MODELE DRZWI Z PRZESZKLENIAMI

RAMKI PVC

T60 S03

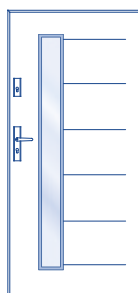

T52 S04

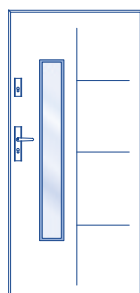

T20 S06

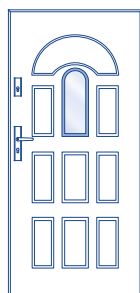

T29 S16

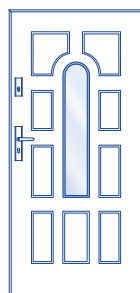

T26 S24

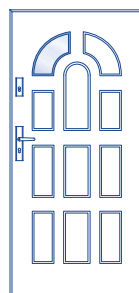

T26 S25

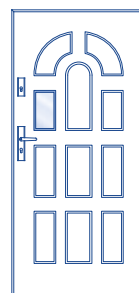

T26 S26

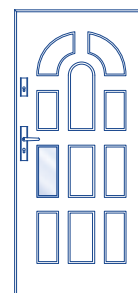

RAMKI INOX / CZARNE

T50 S29

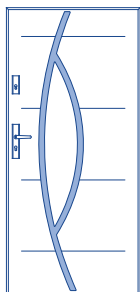

T01 S30

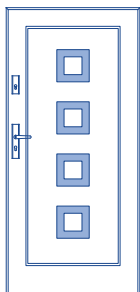

T01 S31

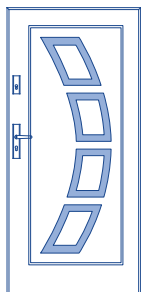

T01 S32

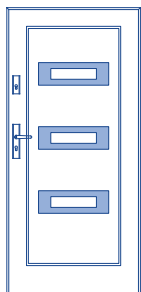

T01 S33

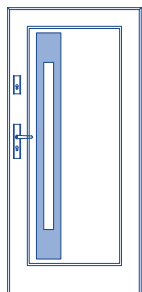

T46 S33

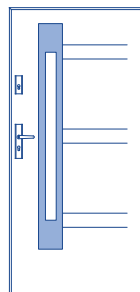

T01 S34

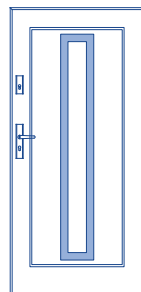

T49 S34

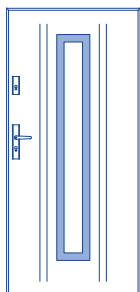

T52 S34

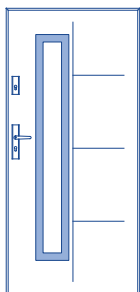

T63 S34

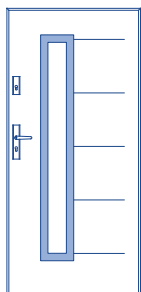

G S35

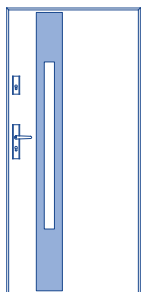

G S36

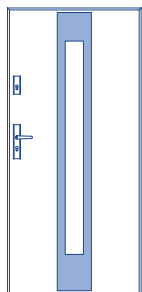

T41 S36

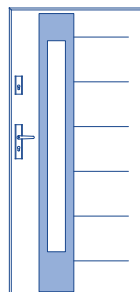

T41 S37

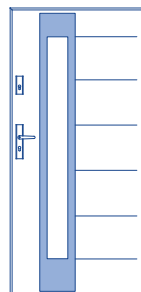

T01 S38

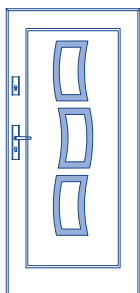

T01 S39

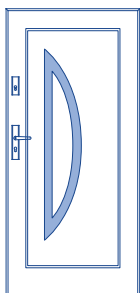

T42 S40

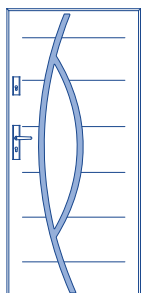

T01 S41

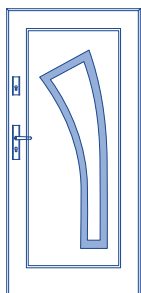

T44 S42

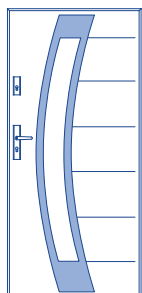

T41 S43

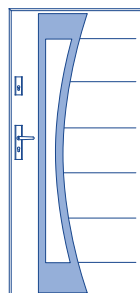

T59 S43

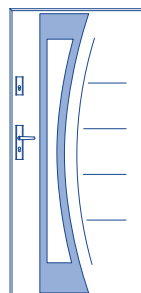

T42 S44

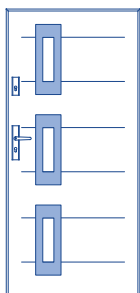

T41 S45

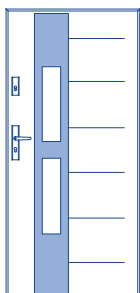

T01 S46

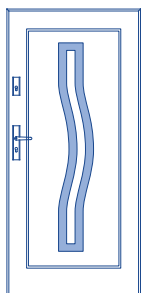

T01 S47

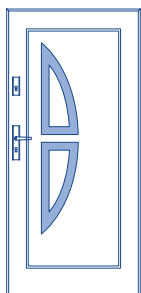

G S48

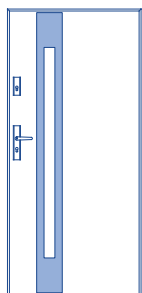

G S49

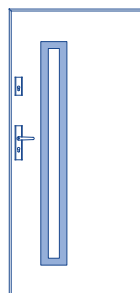

G S51

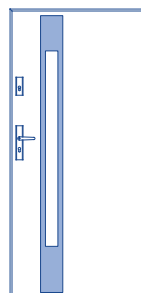

RAMKI INOX / CZARNE ZLICOWANE

T60 S50

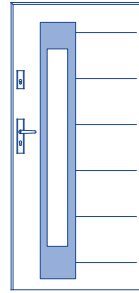

G S53

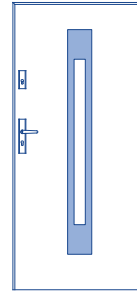

T62 S53

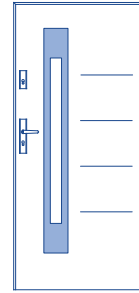

G S54

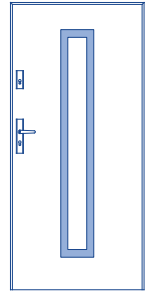

RAMKI INOX / CZARNE WĄSKIE

T53 S60

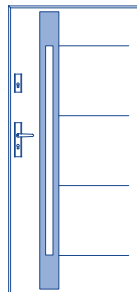

T41 S61

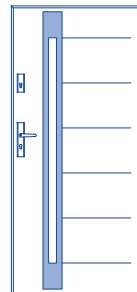

T54 S61

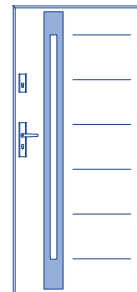

T49 S62

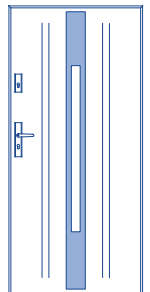

RAMKA INOX / CZARNA WĄSKA ZLICOWANA

T48 S70

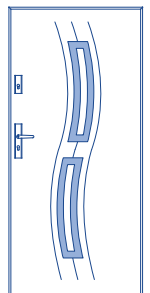

S33

A46 WĄSKA

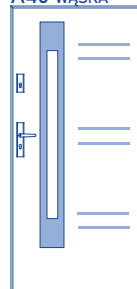

S36

A41 SZEROKA

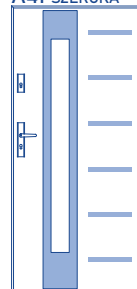

S60

A53 WĄSKA

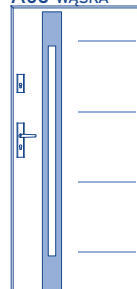

S62

A49 WĄSKA

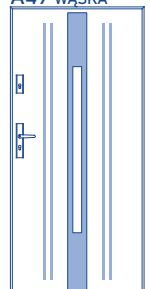



Stalprodukt

ZAMOŚĆ Sp. z o.o.



STALPRODUKT - ZAMOŚĆ SPÓŁKA Z O.O.

ul. Kilińskiego 86 | 22-400 Zamość | Polska

tel.: +48 84 639 34 41 | fax: +48 84 639 24 42

NIP: 922 21 91 790 | KRS: 0000101449

Sąd Rejonowy Lublin-Wschód w Lublinie z siedzibą w Świdniku
VI Wydział Gospodarczy Krajowego Rejestru Sądowego
kapitał zakładowy: 2.450.000,00 PLN

SEKRETARIAT

tel.: +48 84 639 34 41

e-mail: sekretariat@futryna.com.pl

DZIAŁ SPRZEDAŻY STOLARKI

tel.: +48 84 638 97 81 | +48 84 638 97 85

e-mail: zapytania@futryna.com.pl

DZIAŁ SPRZEDAŻY STALI

tel.: +48 84 638 97 84 | +48 608 517 789

e-mail: stal@futryna.com.pl

DZIAŁ EKSPORTU

tel.: +48 539 862 826

e-mail: export@futryna.com.pl

POLSKA TECHNIKA ZABEZPIECZEŃ SPÓŁKA Z O.O. | SPÓŁKA ZALEŻNA

ul. Sasankowa 8 | 05-070 Sulejówek

tel.: +48 22 813 03 03 | +48 601 780 333

e-mail: ptz@ptz.pl